



# Стиральная машина

Руководство пользователя

WW8\*AG\*\*\*\*\*/WW7\*AG\*\*\*\*\*

**SAMSUNG**



# Содержание

---

<b>Меры предосторожности</b>	<b>4</b>
Важные сведения по технике безопасности	4
Важные предупреждающие знаки	4
Важные меры предосторожности	5
Важные предупреждения по поводу установки устройства	7
Меры безопасности при установке	9
Важные предупреждения по поводу эксплуатации	9
Меры безопасности при эксплуатации	11
Важные предупреждения по поводу очистки	14
Инструкции по утилизации использованного электрического и электронного оборудования	15
<b>Установка</b>	<b>16</b>
Комплект поставки	16
Требования к установке	18
Поэтапная установка	20
<b>Подготовка к использованию</b>	<b>29</b>
Начальная настройка	29
Инструкции по стирке белья	29
Инструкции по использованию контейнера для моющих средств	33
<b>Эксплуатация</b>	<b>36</b>
Панель управления	36
Простой запуск	38
Обзор циклов	39
Настройки	43



---

<b>Обслуживание</b>	<b>44</b>
ОЧИСТКА БАРАБАНА	44
Smart Check 	45
Аварийный слив	46
Очистка	47
Восстановление после замерзания	50
Уход в случае длительного периода неиспользования	50
<b>Устранение неисправностей</b>	<b>51</b>
Контрольные пункты проверки	51
Информационные коды	55
<b>Технические характеристики</b>	<b>57</b>
Символы на этикетках одежды	57
Защита окружающей среды	59
Таблица технических характеристик	59
ЭНЕРГЕТИЧЕСКАЯ ЭФФЕКТИВНОСТЬ (Только для Российской Федерации)	61
Технический лист энергетической эффективности (только для Республики Беларусь)	62
Информация об основных программах стирки	63



# Меры предосторожности

Поздравляем с приобретением новой стиральной машины Samsung! В этом руководстве содержится важная информация по установке, использованию и уходу за устройством. Ознакомьтесь с ним, чтобы воспользоваться всеми преимуществами и функциями вашей стиральной машины.

## Важные сведения по технике безопасности

Внимательно прочитайте руководство, чтобы безопасно и эффективно пользоваться многочисленными функциями вашего нового устройства. Храните руководство в надежном месте недалеко от устройства, чтобы при необходимости сверяться с ним. Используйте устройство только по назначению и в соответствии с этим руководством.

Предупреждения и важные инструкции по технике безопасности, приведенные в этом руководстве, не охватывают все возможные условия и ситуации. Пользователь обязан руководствоваться здравым смыслом, быть внимательным и осторожным при установке, обслуживании и эксплуатации стиральной машины.

Поскольку приведенные в этом руководстве инструкции относятся к различным моделям, характеристики вашей стиральной машины могут незначительно отличаться от описанных в этом руководстве. Некоторые предупреждающие символы могут быть неприменимы к этой стиральной машине. При возникновении каких-либо вопросов или опасений обратитесь в ближайший центр обслуживания клиентов или попробуйте получить помощь и нужную информацию на сайте [www.samsung.com](http://www.samsung.com).

## Важные предупреждающие знаки

Ниже приведено описание значков и символов, используемых в этом руководстве пользователя.

### ПРЕДУПРЕЖДЕНИЕ

Факторы риска или потенциально опасные действия, которые могут привести к **тяжелым травмам, летальному исходу и/или повреждению имущества**.

### ВНИМАНИЕ

Факторы риска или потенциально опасные действия, которые могут привести к **травмам и/или повреждению имущества**.

### ПРИМЕЧАНИЕ

Вероятность возникновения риска получения травмы или материального ущерба.

**Эти предупреждающие символы приведены здесь с целью предотвратить травмы.**

**Строго следуйте им.**

**Прочитайте это руководство и сохраните его для дальнейшего использования в качестве справочного материала.**

Перед использованием устройства ознакомьтесь со всеми инструкциями.

Как и при использовании других электроприборов и устройств с движущимися частями, существует вероятность возникновения опасных ситуаций. Для безопасного использования этого устройства следует ознакомиться с инструкциями по эксплуатации и соблюдать меры предосторожности.





## Важные меры предосторожности

### ПРЕДУПРЕЖДЕНИЕ

Чтобы уменьшить риск возгорания, поражения электрическим током или травмы при использовании устройства, соблюдайте базовые меры предосторожности, в частности указанные ниже:

1. Это устройство не предназначено для использования лицами (включая детей) с ограниченными физическими, сенсорными или умственными способностями, а также лицами, не имеющими необходимых знаний и опыта, если лицо, отвечающее за их безопасность, не контролирует их действия или не проинструктировало их относительно использования устройства.
2. **Примечание относительно использования в Европе:** Это устройство может использоваться детьми старше 8 лет и лицами с ограниченными физическими, сенсорными или умственными способностями и с недостаточным опытом или знаниями только при условии нахождения под присмотром лица, отвечающего за их безопасность, или после получения соответствующих инструкций, позволяющих им безопасно эксплуатировать электроприбор и дающих им представление об опасности, сопряженной с его эксплуатацией. Не разрешайте детям играть с устройством. Дети не должны производить очистку и обслуживание устройства без присмотра взрослых.
3. Не оставляйте детей без присмотра и не разрешайте им играть с устройством.



## Меры предосторожности

---

4. В случае повреждения кабеля питания его замену должен выполнять производитель, сотрудник сервисной службы или другой квалифицированный специалист во избежание возникновения опасных ситуаций.
5. Следует использовать новые шланги, поставляемые с устройством; не следует использовать старые шланги повторно.
6. Если вентиляционные отверстия устройства находятся снизу, следите за тем, чтобы ковровое покрытие их не закрывало.
7. **Примечание относительно использования в Европе:** Дети младше 3 лет могут находиться вблизи устройства только под постоянным присмотром.
8. **ВНИМАНИЕ!** Во избежание опасных ситуаций, связанных со случайным сбросом термовыключателя, это устройство не следует подключать к сети питания через внешнее переключающее устройство, например, таймер, и не следует подключать к электроцепи, которая регулярно включается и выключается коммунальными службами.

9. Данное устройство предназначено для использования только в домашних условиях и не предназначено для использования:
- в служебных столовых в магазинах, офисах и других организациях;
  - на фермах;
  - постояльцами в гостиницах, отелях и других гостиничных учреждениях;
  - в учреждениях с полупансионом;
  - в местах общего пользования в многоквартирных домах или прачечных.

## Важные предупреждения по поводу установки устройства

### ПРЕДУПРЕЖДЕНИЕ

Установка устройства должна выполняться квалифицированным техническим специалистом или представителем сервисной компании.

- Несоблюдение этого требования может привести к поражению электрическим током, возгоранию, взрыву, травмам или неполадкам в работе устройства.

Это устройство имеет большой вес, поэтому будьте осторожны при его поднятии.

Надежно вставьте вилку кабеля питания в настенную розетку, соответствующую параметрам местной сети электроснабжения. Не подключайте к этой розетке другие устройства и не используйте удлинитель.

- Использование той же розетки для подключения других устройств с помощью блока розеток или удлинение кабеля питания может привести к возгоранию или поражению электрическим током.
- Убедитесь, что напряжение, частота и сила тока соответствуют техническим характеристикам изделия. Несоблюдение этого требования может привести к поражению электрическим током или возгоранию.

Регулярно очищайте контакты вилки кабеля питания от загрязнений, пыли или воды, используя сухую ткань.

- Отсоедините вилку кабеля питания от сетевой розетки и очистите ее с помощью сухой ткани.
- Несоблюдение этого требования может привести к поражению электрическим током или возгоранию.



# Меры предосторожности

Вставьте вилку кабеля питания в розетку так, чтобы кабель спускался к полу.

- Несоблюдение этого требования может привести к повреждению жил кабеля, в свою очередь, может привести к поражению электрическим током или возгоранию.

Храните все упаковочные материалы в недоступном для детей месте, так как они могут представлять опасность.

- Ребенок может задохнуться, надев пакет на голову.

При повреждении устройства, кабеля питания или вилки обратитесь в ближайший центр обслуживания клиентов.

Устройство должно быть правильно заземлено.

Не выполняйте заземление устройства на газовые трубы, пластиковые водопроводные трубы или телефонные линии.

- Это может привести к поражению электрическим током, возгоранию, взрыву или неполадкам в работе устройства.
- Не подключайте кабель питания к розетке, не имеющей надлежащего заземления, и убедитесь, что она соответствует местным и национальным нормам.

Не устанавливайте устройство вблизи нагревательных приборов или горючих материалов.

Не устанавливайте устройство в месте с влажной, насыщенной маслами или пылью атмосферой или в месте, подверженном воздействию прямого солнечного света или воды (дождя).

Не устанавливайте устройство в местах с низкой температурой воздуха.

- Замерзание может привести к разрыву труб.

Не устанавливайте устройство в местах, где возможна утечка газа.

- Это может привести к возгоранию или поражению электрическим током.

Не используйте электрические трансформаторы.

- Это может привести к возгоранию или поражению электрическим током.

Не используйте поврежденную сетевую вилку, поврежденный кабель питания или незакрепленную настенную розетку.

- Это может привести к возгоранию или поражению электрическим током.

Не допускайте натяжения или чрезмерного изгиба кабеля питания.

Не допускайте спутывания или перекручивания кабеля питания.

Не подвешивайте кабель питания на металлические предметы, не ставьте на него тяжелые предметы, не прокладываете кабель между предметами и не заталкивайте кабель в пространство за устройством.

- Это может привести к возгоранию или поражению электрическим током.

Не тяните кабель питания при извлечении вилки из розетки.

- Придерживайте вилку кабеля питания при извлечении из розетки.
- Несоблюдение этого требования может привести к поражению электрическим током или возгоранию.





Данное устройство следует разместить так, чтобы имелся свободный доступ к вилке кабеля питания, кранам подачи воды и сливным трубам.

В случае выполнения ремонта неофициальным поставщиком услуг, самостоятельного или непрофессионального ремонта изделия компания Samsung не будет нести ответственность за повреждение изделия, травмы и прочие связанные с безопасностью изделия проблемы, возникшие в результате попытки ремонта изделия без соблюдения этих инструкций по ремонту и техобслуживанию. Гарантия не распространяется на повреждения изделия, возникшие в результате попытки его ремонта лицом, не являющимся поставщиком услуг, сертифицированным компанией Samsung.

## Меры безопасности при установке

### ВНИМАНИЕ

Это устройство следует разместить таким образом, чтобы к сетевой вилке устройства имелся свободный доступ.

- Несоблюдение этого требования может привести к возгоранию или поражению электрическим током в результате утечки тока.

Установите устройство на твердом и ровном полу, который выдержит его вес.

- В противном случае возможны сильная вибрация, шум, произвольное перемещение или неполадки в работе устройства.

## Важные предупреждения по поводу эксплуатации

### ПРЕДУПРЕЖДЕНИЕ

В случае затопления немедленно выключите воду и питание и обратитесь в ближайший центр обслуживания клиентов.

- Не прикасайтесь к вилке кабеля питания мокрыми руками.
- Несоблюдение этого требования может привести к поражению электрическим током.

Если устройство начало издавать странный шум, вы почувствовали запах гари или увидели дым, исходящий от прибора, немедленно отключите кабель питания от электросети и обратитесь в ближайший центр обслуживания клиентов.

- Несоблюдение этого требования может привести к поражению электрическим током или возгоранию.

При утечке газа (например, пропана, сжиженного нефтяного газа и т. п.) немедленно проветрите помещение, не прикасаясь к сетевой вилке. Не прикасайтесь к устройству или кабелю питания.

- Не включайте вентилятор.
- Возникновение искры может привести к взрыву или возгоранию.

Перед утилизацией устройства снимите рычаг дверцы стиральной машины.

- Дети могут задохнуться, закрывшись внутри устройства.



# Меры предосторожности

Перед использованием стиральной машины не забудьте снять упаковочные материалы (губку, пенопласт), прикрепленные к ее дну.

Не стирайте белье, которое было загрязнено бензином, керосином, бензолом, разбавителем для краски, спиртом или другими легковоспламеняющимися и взрывоопасными веществами.

- Это может привести к возгоранию, взрыву или поражению электрическим током.

Не пытайтесь принудительно открывать дверцу во время работы стиральной машины (во время стирки при высокой температуре/сушки/отжима).

- Вода, вытекающая из стиральной машины, может вызвать ожоги или сделать пол скользким. Это может привести к травмам.
- Попытка открыть дверцу машины силой может привести к повреждению устройства или травмам.

Не прикасайтесь к вилке кабеля питания мокрыми руками.

- Это может привести к поражению электрическим током.

Не отключайте устройство, выдернув его вилку кабеля питания из розетки во время работы.

- Повторное включение сетевой вилки в розетку может вызвать искру, в результате чего возникнет опасность поражения электрическим током или возгорания.

Не позволяйте детям залезать на устройство или внутрь него.

- Это может привести к поражению электрическим током, ожогам или травмам.

Не просовывайте руки или металлические предметы под стиральную машину во время ее работы.

- Это может привести к травмам.

Не отключайте устройство, выдергивая вилку из розетки за кабель питания. Всегда крепко удерживайте вилку, вынимая ее из розетки.

- Повреждение кабеля питания может привести к короткому замыканию, возгоранию и/или поражению электрическим током.

Не пытайтесь самостоятельно ремонтировать, разбирать или изменять конструкцию устройства.

- Не используйте плавкие предохранители (например, из меди, стальной проволоки и т. п.), отличные от стандартных.
- При возникновении необходимости в ремонте или переустановке устройства обращайтесь в ближайший центр обслуживания клиентов.
- Несоблюдение этого требования может привести к поражению электрическим током, возгоранию, неполадкам в работе устройства или травмам.

Если в результате ослабления крепления шланга подачи воды к водопроводному крану устройство было затоплено, выньте кабель питания из розетки.

- Несоблюдение этого требования может привести к поражению электрическим током или возгоранию.



Вынимайте вилку кабеля питания из розетки, если устройство не используется в течение длительного времени, а также во время грозы.

- Несоблюдение этого требования может привести к поражению электрическим током или возгоранию.

При попадании в устройство посторонних веществ выньте вилку кабеля питания из розетки и обратитесь в ближайший центр обслуживания клиентов Samsung.

- Это может привести к возгоранию или поражению электрическим током.

Не разрешайте детям (или домашним животным) играть на стиральной машине или внутри нее. Дверцу стиральной машины сложно открыть изнутри, поэтому дети могут серьезно пострадать, если закроются внутри нее.

## Меры безопасности при эксплуатации

### ВНИМАНИЕ

При загрязнении стиральной машины такими веществами, как моющие средства, грязь, остатки пищи и т. п., выньте вилку кабеля питания из розетки и очистите стиральную машину влажной мягкой тканью.

- Несоблюдение этой рекомендации может привести к изменению цвета, деформации, повреждению устройства или появлению на нем ржавчины.

При сильном ударе переднее стекло стиральной машины может разбиться. Будьте осторожны при использовании стиральной машины.

- Разбитое стекло может привести к травмам.

Открывайте водопроводный кран медленно, если машина не использовалась долгое время, в случае перебоев в подаче воды или при повторном подключении шланга подачи воды.

- Давление воздуха в шланге подачи воды или в водопроводной трубе может привести к повреждению элементов устройства или к утечке воды.

При появлении сообщения об ошибке слива во время работы прибора проверьте, нормально ли функционирует слив.

- Если из-за неполадки со сливом произошло затопление, а стиральная машина продолжает работать, возникает опасность поражения электрическим током или возгорания.

Загружайте белье в стиральную машину полностью, чтобы его не защемило дверцей.

- Заземление белья дверцей может привести к повреждению белья или стиральной машины, либо к утечке воды.

Если стиральная машина не используется, отключайте подачу воды.

- Убедитесь, что винты соединительного элемента шланга подачи воды прочно затянуты.

Следите за тем, чтобы резиновая прокладка и стекло передней дверцы не загрязнялись посторонними веществами (например, мусором, нитками, волосами и т. д.).

- Заземление дверцей посторонних предметов или неполное закрытие дверцы может привести к утечке воды.



# Меры предосторожности

Перед использованием устройства откройте водопроводный кран и убедитесь, что соединительный элемент шланга подачи воды плотно затянут и утечка воды отсутствует.

- Если винты на соединительном элементе шланга подачи воды затянуты неплотно, может возникнуть утечка воды.

Приобретенное вами устройство предназначено только для бытового применения.

Применение устройства в коммерческих целях считается использованием не по назначению. В таком случае на устройство не будет распространяться стандартная гарантия, предоставляемая компанией Samsung, и компания Samsung не будет нести никакой ответственности за неисправности или ущерб, возникшие в результате такого нецелевого использования.

Не вставляйте на устройство и не кладите на него различные предметы (например, белье, зажженные свечи или сигареты, посуду, химикаты, металлические предметы и т. п.).

- Это может привести к поражению электрическим током, возгоранию, неполадкам в работе устройства или травмам.

Не распыляйте на поверхность прибора летучие вещества, например средства от насекомых.

- Они не только наносят вред здоровью человека, но и могут стать причиной поражения электрическим током, возгорания и неполадок в работе устройства.

Не размещайте рядом со стиральной машиной предметы, создающие электромагнитное поле.

- Это может привести к травмам в результате неполадок в работе устройства.

Во время стирки при высокой температуре или в режиме сушки сливаемая вода имеет высокую температуру. Не прикасайтесь к ней.

- Это может привести к получению ожогов или травм.

Время слива воды может варьироваться в зависимости от температуры воды. Если температура воды слишком высокая, процесс слива начинается после охлаждения воды.

Не стирайте, не отжимайте и не сушите чехлы, коврики и одежду из водоотталкивающих материалов\*, если в приборе не предусмотрена специальная программа стирки подобных предметов.

(\*): Шерстяные постельные принадлежности, дождевики, жилеты для рыбалки, горнолыжные брюки, спальные мешки, чехлы для подгузников, спортивные костюмы, чехлы для велосипедов, мотоциклов и машин и т. п.

- Не стирайте толстые или жесткие коврики, даже если на их этикетке имеется значок стиральной машины. Это может привести к травмам или повреждению стиральной машины, стен, пола или белья из-за сильной вибрации прибора.
- Не стирайте декоративные напольные коврики и коврики для ног на резиновой основе. Резиновая часть коврика может оторваться и прилипнуть к внутренней части барабана, в результате чего возникнут неполадки во время слива воды.

Не включайте стиральную машину, если из нее извлечен контейнер для моющих средств.

- Это может привести к поражению электрическим током или травмам в результате утечки воды.



Не касайтесь внутренней поверхности барабана во время или сразу после сушки, так как он может быть горячим.

- Это может привести к ожогам.

При стирке и сушке стекло дверцы нагревается. Поэтому касаться его не следует.

Кроме того, не разрешайте детям играть возле стиральной машины или касаться стекла дверцы.

- Это может привести к ожогам.

Не опускайте руку в контейнер для моющих средств.

- Рука может попасть в устройство загрузки моющего средства, и вы получите травму.

При использовании стирального порошка удалите отсек для жидкого средства (применимо только к моделям, в которых такая возможность предусмотрена).

- В противном случае через переднюю часть контейнера для моющих средств может протекать вода.

Не помещайте в стиральную машину какие-либо предметы, кроме белья (например, обувь, пищевые отходы, животных).

- Сильная вибрация может привести к повреждению стиральной машины, а в случае с домашними животными – к травмам или смерти.

Не нажимайте кнопки острыми предметами, например булавками, ножами, ногтями и т. п.

- Это может привести к поражению электрическим током или травмам.

Не стирайте белье, загрязненное маслом, кремами или лосьонами из косметических магазинов или массажных салонов.

- Это может привести к деформации резиновой прокладки и утечке воды.

Не оставляйте в барабане металлические предметы, например булавки или заколки для волос, или отбеливатели на длительное время.

- Из-за этого барабан может заржаветь.
- Если на поверхности барабана начнет появляться ржавчина, используйте для чистки поверхности нейтральное чистящее средство и губку. Не используйте металлическую щетку для этой цели.

Не применяйте чистящее средство для химчистки и не стирайте, не полощите и не отжимайте белье, загрязненное средством для химчистки.

- Это может привести к самовозгоранию в результате образования тепла при окислении масла.

Не используйте воду из устройств охлаждения или нагрева воды.

- Это может привести к неполадкам в работе стиральной машины.

Не используйте натуральное мыло для рук в стиральной машине.

- Его затвердевание и оседание на внутренних частях стиральной машины может привести к неполадкам в работе устройства, изменению цвета, появлению ржавчины или неприятного запаха.

Носки и бюстгалтеры помещайте в мешки для стирки и стирайте вместе с остальным бельем.



# Меры предосторожности

Не стирайте белье большого размера, например постельное белье, в мешках для стирки.

- Это может привести к травмам в результате сильной вибрации.

Не используйте затвердевшие моющие средства.

- Их оседание на внутренних частях стиральной машины может привести к утечке воды.

Проверьте, пусты ли карманы одежды, отложенной для стирки.

- Твердые и острые предметы, например монеты, булавки, гвозди, шурупы или камни, могут серьезно повредить устройство.

Не стирайте одежду с большими пряжками, пуговицами или другими тяжелыми металлическими элементами.

Сортируйте белье по цвету, исходя из его устойчивости к выцветанию, и выбирайте рекомендуемый режим стирки, температуру воды и дополнительные функции.

- Несоблюдение этой рекомендации может привести к обесцвечиванию или повреждению ткани.

Закрывая дверцу, будьте осторожны, чтобы не прищемить детям пальцы.

- Несоблюдение этого требования может привести к травме.

Для предотвращения появления запахов и плесени оставляйте дверцу открытой после цикла стирки и давайте барабану высохнуть.

Для предотвращения образования известкового налета после цикла стирки оставляйте контейнер для моющих средств открытым и просушивайте его внутри.

## Важные предупреждения по поводу очистки

### ПРЕДУПРЕЖДЕНИЕ

Не распыляйте воду непосредственно на устройство при его очистке.

Не используйте сильнокислотные чистящие средства.

Не применяйте для очистки устройства растворители, спирты или бензол.

- Это может привести к обесцвечиванию, деформации, повреждению устройства, поражению электрическим током или возгоранию.

Перед очисткой или обслуживанием следует отключить устройство от настенной розетки.

- Несоблюдение этого требования может привести к поражению электрическим током или возгоранию.



## Инструкции по утилизации использованного электрического и электронного оборудования



### Правильная утилизация изделия (Использованное электрическое и электронное оборудование)

(Действительно для стран, использующих систему раздельного сбора отходов)

Наличие данного значка показывает, что изделие и его электронные аксессуары (например, зарядное устройство, гарнитура, кабель USB) по окончании их срока службы нельзя утилизировать вместе с другими бытовыми отходами. Во избежание нанесения вреда окружающей среде и здоровью людей при неконтролируемой утилизации, а также для обеспечения возможности переработки для повторного использования, утилизируйте изделие и его электронные аксессуары отдельно от прочих отходов.

Сведения о месте и способе утилизации изделия в соответствии с нормами природоохранного законодательства можно получить у продавца или в соответствующей государственной организации.

Бизнес-пользователи должны обратиться к своему поставщику и ознакомиться с условиями договора купли-продажи. Запрещается утилизировать изделие и его электронные аксессуары вместе с другими производственными отходами.

Для ознакомления с нормативными документами по охране окружающей среды, в соответствии с которыми компания Samsung выпускает свою продукцию, например, с регламентом REACH, директивой WEEE или актами, регулирующими порядок использования батарей и аккумуляторов, посетите нашу страницу Устойчивое развитие на сайте [www.samsung.com](http://www.samsung.com)



# Установка

Строго соблюдайте данные инструкции, чтобы обеспечить правильную установку стиральной машины и предотвратить несчастные случаи во время стирки.

## Комплект поставки

Проверьте наличие в комплекте поставки всех частей. При возникновении проблем со стиральной машиной или отдельными ее частями обратитесь в местный центр обслуживания клиентов компании Samsung или к продавцу.

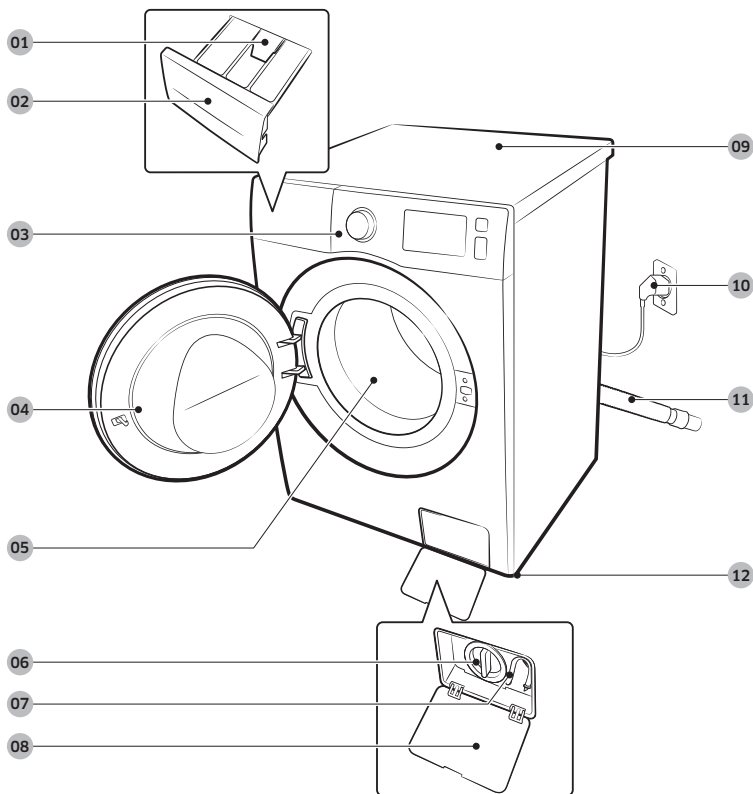

01 Защелка

02 Контейнер для моющих средств

03 Панель управления

04 Дверца

05 Барабан

06 Фильтр для мусора

07 Шланг аварийного слива

08 Крышка фильтра

09 Рабочая поверхность

10 Сетевая вилка

11 Сливной шланг

12 Регулируемые ножки







Гаечный ключ



Колпачки болтов

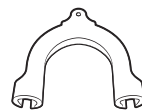

Держатель шланга

Шланг подачи холодной  
воды

Шланг подачи горячей воды



Заглушка

#### ПРИМЕЧАНИЕ

- Гаечный ключ: для удаления транспортировочных болтов и выравнивания стиральной машины.
- Колпачки болтов: для установки в отверстия после удаления транспортировочных болтов. Количество колпачков болтов в комплекте поставки (от 3 до 6) зависит от модели.
- Держатель шланга: для крепления сливного шланга к сливной трубе или раковине.
- Шланг подачи холодной/горячей воды: для подачи воды в стиральную машину (шланги подачи горячей воды поставляются только с теми моделями, в которых они предусмотрены).



# Установка

## Требования к установке

### Электрическое питание и заземление

- Используйте для стиральной машины отдельную ответвленную цепь.

Чтобы обеспечить надлежащее заземление, стиральная машина поставляется с кабелем питания, который снабжен вилкой с тремя контактами и с заземлением для подключения к правильно установленной и заземленной розетке.

Если вы не уверены в правильности заземления, проконсультируйтесь у квалифицированного электрика или специалиста по техническому обслуживанию.

Не изменяйте конструкцию прилагаемой вилки. Если вилка не подходит к розетке, обратитесь к квалифицированному электрику за помощью в установке подходящей розетки.

#### ПРЕДУПРЕЖДЕНИЕ

- НЕ используйте удлинители.
- Используйте только кабель питания, прилагаемый к стиральной машине.
- НЕ подсоединяйте заземляющий провод к пластиковому водопроводу, газопроводу или трубе горячей воды.
- Неправильное подсоединение заземляющих проводов может привести к поражению электрическим током.

### Подача воды

Правильное давление воды для этой стиральной машины — от 50 кПа до 800 кПа. При давлении воды ниже 50 кПа клапан для воды может закрыться не полностью. Или для заполнения барабана может потребоваться больше времени, что приведет к выключению стиральной машины. Водопроводные краны должны находиться на расстоянии не более 120 см от задней панели стиральной машины, чтобы обеспечить возможность подключения к ней прилагаемых впускных шлангов.

Чтобы снизить риск возникновения утечки, выполните следующие действия.

- Убедитесь, что обеспечен свободный доступ к водопроводным кранам.
- Перекрывайте краны, когда стиральная машина не используется.
- Регулярно проверяйте наличие утечек через прокладки шланга для подачи воды.

#### ВНИМАНИЕ

Перед первым использованием стиральной машины проверьте все подключения клапана для воды и водопроводных кранов на наличие протекания.

### Слив

Компания Samsung рекомендует использовать водонапорную трубу высотой 60–90 см. Сливной шланг должен присоединяться к водонапорной трубе с помощью зажима сливного шланга, и водопроводная труба должна полностью закрывать сливной шланг.





## Полы

Для оптимальной производительности стиральная машина должна быть установлена на твердую поверхность. Может потребоваться укрепление деревянных полов для снижения уровня вибраций и/или вероятности неравномерной нагрузки. Ковровые покрытия и полы из мягкой керамической плитки неустойчивы к вибрации, и стиральная машина может несколько смещаться во время отжима.

### ВНИМАНИЕ

НЕ устанавливайте стиральную машину на платформу или на неустойчивую поверхность.

## Температура воды

Не устанавливайте стиральную машину в местах, где вода может замерзнуть, так как в клапане для воды, в насосе и/или шлангах устройства всегда остается небольшое количество воды. Замерзшая вода в соединительных частях может привести к повреждению ремней, насоса и других компонентов стиральной машины.

## Установка в нише или в шкафу

Минимальные зазоры для стабильной работы.

По сторонам	25 мм
Сверху	25 мм
Сзади	50 мм
Спереди	550 мм

Если стиральная и сушильная машины установлены вместе, в передней части ниши или шкафа должно быть свободное пространство не менее 550 мм для обеспечения вентиляции. Если стиральная машина установлена отдельно, то особой вентиляции не требуется.





# Установка

## Поэтапная установка

### ШАГ 1 Выберите место для установки

Требования к месту установки:

- твердая, ровная поверхность без коврового покрытия или покрытия, которое может препятствовать вентиляции;
- защищенность от воздействия прямых солнечных лучей;
- наличие достаточного пространства для вентиляции и проводов;
- температура окружающей среды всегда должна быть выше точки замерзания (0 °C);
- расположение вдали от источников тепла.

### ШАГ 2 Извлеките транспортировочные болты

Распакуйте устройство и выверните все транспортировочные болты.

#### ПРИМЕЧАНИЕ

Количество транспортировочных болтов может отличаться в зависимости от модели.

#### ПРЕДУПРЕЖДЕНИЕ

- Упаковочные материалы могут представлять опасность для детей. Утилизируйте все упаковочные материалы (полиэтиленовые пакеты, полистирол и т. п.), поместив в недоступное для детей место.
- Во избежание травм закройте отверстия колпачками болтов после удаления транспортировочных болтов. Транспортировка стиральной машины без установленных транспортировочных болтов запрещена. Перед транспортировкой стиральной машины в другое место установите транспортировочные болты. Храните транспортировочные болты в надежном месте для последующего использования.



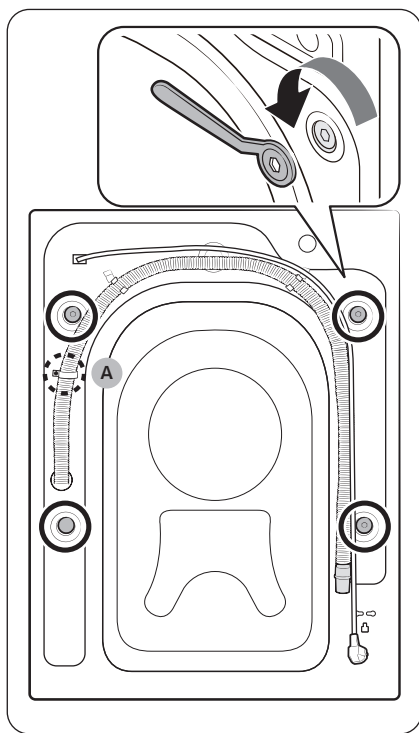

1. Найдите транспортировочные болты (обведенные кругами на рисунке) на задней панели стиральной машины.

**⚠ ВНИМАНИЕ**

Не извлекайте **винт (A)**, фиксирующий зажим сливного шланга.

2. С помощью гаечного ключа, входящего в комплект поставки, ослабьте все транспортировочные болты, повернув их против часовой стрелки.

**📄 ПРИМЕЧАНИЕ**

Обязательно сохраните транспортировочные болты для использования в будущем.

# Установка

Русский

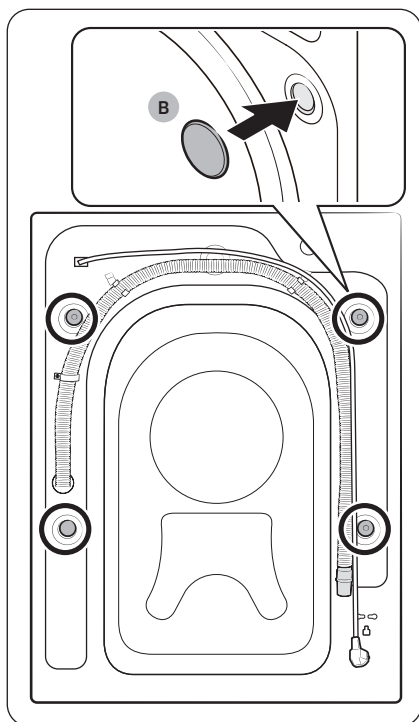

3. Вставьте **колпачки болтов (B)** в отверстия (обведенные кругами на рисунке).

### ШАГ 3 Отрегулируйте высоту ножек

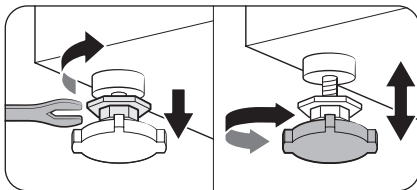

1. Аккуратно переместите стиральную машину в нужное место. Не прикладывайте чрезмерных усилий, т.к. можно повредить регулируемые ножки.
2. Выровняйте стиральную машину, вручную отрегулировав высоту ножек.

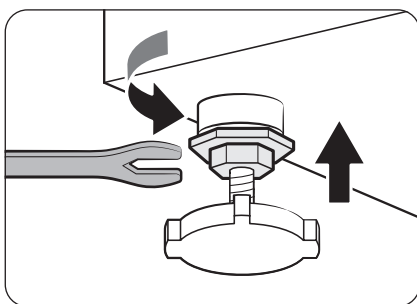

3. После завершения выравнивания затяните гайки гаечным ключом.

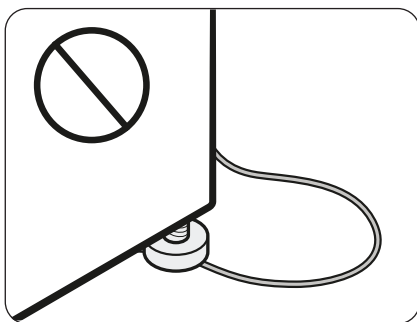

#### ⚠ ВНИМАНИЕ

При установке изделия не допускайте сдавливания кабеля питания регулируемой ножкой.

#### ⚠ ВНИМАНИЕ

Чтобы стиральная машина не двигалась и не создавала шума из-за вибрации, все регулируемые ножки должны прочно стоять на поверхности пола. Также следует проверить, чтобы стиральная машина не качалась. Если стиральная машина не качается, затяните гайки.

# Установка

## ШАГ 4 Подключите шланг подачи воды

В зависимости от модели шланги подачи воды, входящие в комплект поставки, могут различаться. Следуйте инструкциям в соответствии с типом входящего в комплект поставки шланга подачи воды.

### Подсоединение к водопроводному крану с резьбой

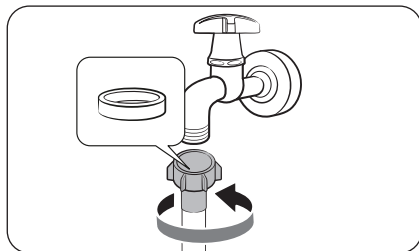

1. Подсоедините шланг для воды к водопроводному крану, а затем поверните соединитель по часовой стрелке, как показано на рисунке.

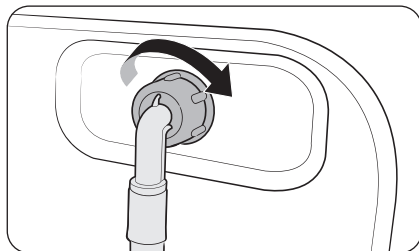

2. Присоедините другой конец шланга подачи воды к впускному клапану на задней панели стиральной машины. Поворачивайте шланг по часовой стрелке, чтобы затянуть.

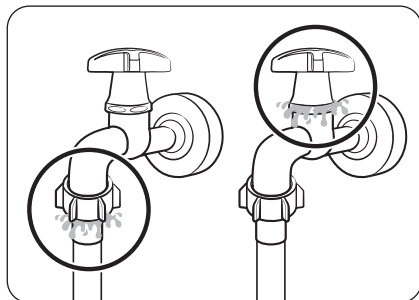

3. Откройте водопроводный кран и убедитесь, что в местах соединений отсутствует утечка воды. При наличии утечки повторите указанные выше действия.

### ⚠ ПРЕДУПРЕЖДЕНИЕ

При возникновении протечки воды прекратите использование стиральной машины и отключите ее от электросети. Затем обратитесь в местный центр обслуживания клиентов Samsung, если протекает шланг подачи воды, или к водопроводчику, если протекает кран. Несоблюдение этого указания может привести к поражению электрическим током.



### ⚠ ВНИМАНИЕ

Не растягивайте шланг подачи воды. Если шланг слишком короткий, замените его более длинным, выдерживающим высокое давление.

#### Подсоединение к водопроводному крану без резьбы

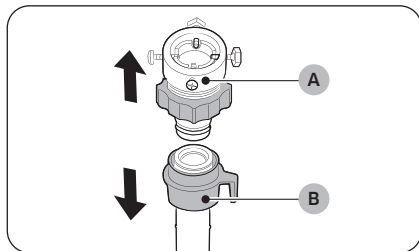

1. Выньте адаптер (А) из шланга подачи воды (В).

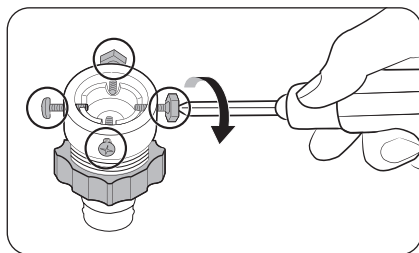

2. С помощью отвертки Phillips ослабьте четыре винта на адаптере.

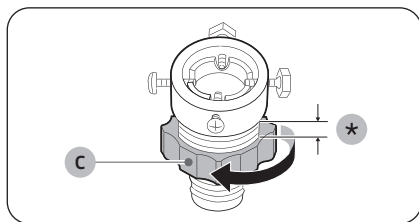

3. Удерживая адаптер, поверните деталь (С) в направлении, указанном стрелкой, чтобы ослабить ее на 5 мм (\*).

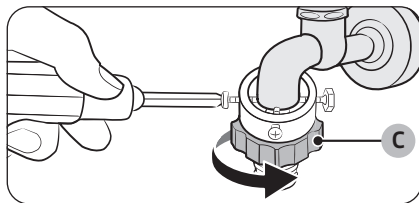

4. Наденьте адаптер на водопроводный кран и затяните винты, одновременно приподнимая адаптер.
5. Поверните деталь (С) в направлении, указанном стрелкой, чтобы затянуть ее.

## Установка

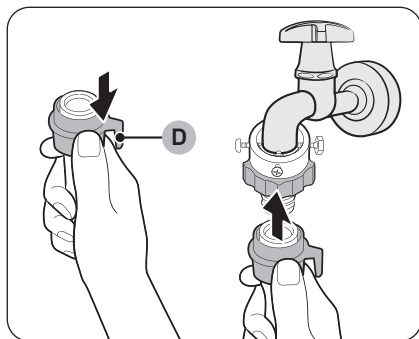

- Потяните вниз **деталь (D)** на шланге подачи воды и подсоедините шланг к адаптеру. Затем отпустите **деталь (D)**. Шланг присоединится к адаптеру со щелчком.

- Для завершения подсоединения шланга подачи воды см. шаги 2 и 3 в разделе «Подсоединение к водопроводному крану с резьбой».

### ПРИМЕЧАНИЕ

- После подсоединения шланга подачи воды к адаптеру проверьте правильность соединения, опустив шланг вниз.
- Используйте водопроводные краны распространенного типа. Если кран имеет квадратную форму или слишком большой диаметр, то, прежде чем подсоединять адаптер к водопроводному крану, извлеките промежуточное кольцо.

Для моделей с дополнительной подачей горячей воды:

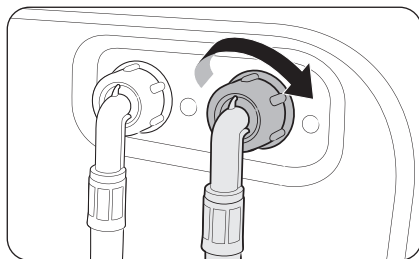

- Подключите конец шланга подачи воды красного цвета к впускному отверстию горячей воды на задней панели стиральной машины.
- Другой конец шланга подачи горячей воды подключите к крану горячей воды.

## Шланг Aqua Stop (только для применимых моделей)

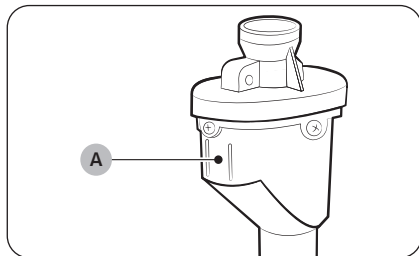

Шланг Aqua Stop уведомляет пользователей об опасности утечки воды. При возникновении опасности утечки воды цвет **индикатора (А)** в центре изменяется на красный.

### ПРИМЕЧАНИЕ

Конец шланга Aqua Stop следует подключать к водопроводному крану, а не к машине.

## ШАГ 5 Установите сливной шланг

Сливной шланг можно расположить тремя способами.

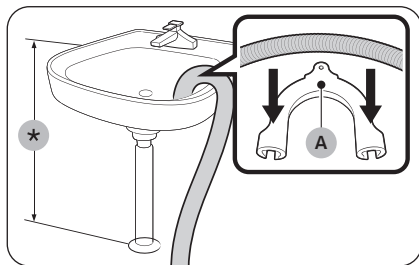

### Через бортик ванны или раковины

Сливной шланг должен располагаться на высоте 60–90 см (\*) от пола. Чтобы конец сливного шланга был изогнут, используйте прилагаемый **пластиковый держатель шланга (А)**. Для стабильного слива закрепите держатель на стене с помощью крючка.

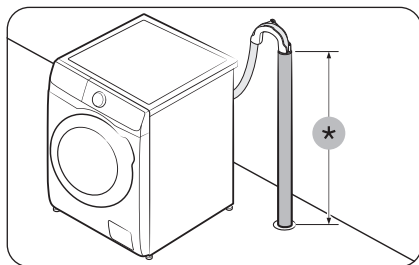

### В сливной трубе

Сливная труба должна располагаться на высоте 60–90 см (\*). Рекомендуется использовать вертикальную трубу высотой 65 см.

- Чтобы обеспечить надежное крепление сливного шланга, используйте прилагаемый пластиковый держатель для шланга (см. рисунок).
- Чтобы предотвратить протекание воды во время слива, сливной шланг следует вставить в сливную трубу на глубину 15 см.
- Чтобы предотвратить перемещение сливного шланга, держатель для шланга следует прикрепить к стене.

Требования к сливной трубе:

- минимальный диаметр — 5 см;
- минимальная пропускная способность — 60 литров в минуту.



# Установка

Русский

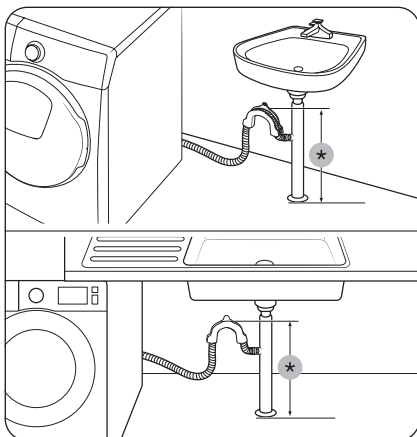

## В отводе сливной трубы раковины

Ответвление сливной трубы должно располагаться выше сифона слива раковины, чтобы конец шланга находился не ниже 60 см над уровнем пола.

(\*): 60 см

### ⚠ ВНИМАНИЕ

Снимите крышку с отвода сливной трубы раковины перед подсоединением его к сливной трубе.

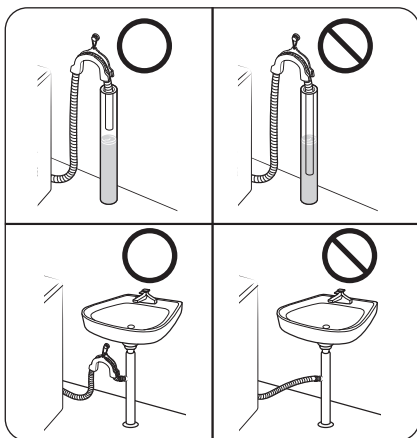

### ⚠ ВНИМАНИЕ

Не помещайте сливной шланг в местах со стоячей водой. Вода может стечь обратно в стиральную машину.

## ШАГ 6 Включите питание

Вставьте кабель питания в соответствующую по мощности розетку с заземлением и с защитой плавким предохранителем или автоматическим выключателем. Затем нажмите кнопку **Вкл./Выкл.**, чтобы включить стиральную машину.





# Подготовка к использованию



## ПРИМЕЧАНИЕ

Перед первой стиркой необходимо запустить полный цикл стирки без загрузки белья.

## Начальная настройка

### Выполнение калибровки (рекомендуется)

Функция Калибровка обеспечивает точное определение веса белья в стиральной машине. Перед использованием функции Калибровка убедитесь, что барабан пуст.

1. Выключите и снова включите стиральную машину.
2. Удерживайте одновременно нажатыми кнопки **Температура**  и **Отсрочка**  в течение 3 секунд, чтобы войти в режим Калибровка. Появится сообщение «Сб».
3. Нажмите на кнопку **Старт/Пауза**, чтобы запустить цикл Калибровка.
4. Барабан будет вращаться около 3 минут. (Направление вращения барабана может отличаться в зависимости от модели.)
5. Когда этот цикл завершится, на дисплее появится «0» и стиральная машина выключится автоматически.
6. Теперь стиральная машина готова к использованию.

## Инструкции по стирке белья

### ШАГ 1 Сортировка

Рассортируйте белье в соответствии со следующими критериями.

- Ярлык с инструкцией по уходу: рассортируйте белье на изделия из хлопка, смешанных тканей, синтетики, шелка, шерсти и вискозы.
- Цвет: отделите белое белье от цветного.
- Размер: загрузка в барабан разных по размеру вещей позволяет повысить эффективность стирки.
- Деликатность: стирайте изделия из деликатных тканей отдельно, используя функцию Easy Iron (Легкое глажение) для новых изделий из шерсти, штор и шелковых изделий. Прочитайте информацию на этикетках вещей.

## ПРИМЕЧАНИЕ

Перед стиркой просмотрите этикетки на одежде и рассортируйте белье в соответствии с указанными инструкциями.





# Подготовка к использованию

## ШАГ 2 Проверьте карманы

### Извлеките все содержимое карманов

- Металлические предметы, например монеты, булавки и пряжки на одежде, могут повредить остальные вещи и барабан.

### Одежду с пуговицами и вышивкой выверните наизнанку

- Если во время стирки молнии брюк и курток расстегнуты, барабан может повредиться. Молнии должны быть закрыты и закреплены с помощью шнура.
- Если на белье имеются длинные завязки, их необходимо крепко завязать перед стиркой, чтобы они не запутались.

## ШАГ 3 Используйте мешки для стирки

- Бюстгалтеры (для которых можно использовать машинную стирку) необходимо поместить в мешок для стирки. Металлические детали бюстгалтеров могут прорваться и повредить остальное белье.
- Мелкие, легкие предметы одежды, например носки, перчатки, чулки и носовые платки, могут застрять между дверцей и загрузочным отверстием. Их следует класть в мешки для стирки белья из тонкой ткани.
- Не следует стирать мешки для белья пустыми. Это может привести к сильной вибрации, сместить стиральную машину и привести к травме.

## ШАГ 4 Предварительная стирка (при необходимости)

Если белье сильно загрязнено, выберите функцию Предварительная стирка для выбранного цикла. При выборе опции Предварительная стирка убедитесь, что в отсек для основной стирки засыпано средство для стирки порошкового типа.

## ШАГ 5 Определите объем загрузки

Не перегружайте стиральную машину. Перегрузка может привести к некачественной работе стиральной машины. Сведения по определению объема загрузки в соответствии с типом белья см. на стр. 39.

### ПРИМЕЧАНИЕ

При стирке постельного белья или покрывал может увеличиться время стирки или снизиться эффективность отжима. Для постельного белья или покрывал рекомендуемая скорость отжима составляет 800 об/мин, а загрузка — 2,0 кг или меньше.

### ВНИМАНИЕ

В результате неравномерной загрузки белья может снизиться эффективность отжима.



## ШАГ 6 Выберите моющее средство соответствующего типа

Тип моющего средства зависит от типа ткани (хлопок, синтетика, деликатные ткани, шерсть), ее цвета, температуры стирки и степени загрязнения. Всегда используйте моющие средства с низким пенообразованием, разработанные для автоматических стиральных машин.

### ПРИМЕЧАНИЕ

- Следуйте рекомендациям изготовителя моющего средства, исходя из объема белья, степени загрязнения и жесткости используемой воды. При возникновении сомнений относительно жесткости воды обратитесь в организацию, обеспечивающую водоснабжение.
- Не используйте затвердевающие или застывающие моющего средства. Моющее средство данного типа могут остаться в машине после режима полоскания и заблокировать сливное отверстие.

### ВНИМАНИЕ

При использовании цикла **ШЕРСТЬ** следует применять только нейтральные жидкие средства для стирки. Стиральный порошок, использовавшийся для стирки шерстяных изделий с помощью цикла **ШЕРСТЬ**, может остаться на ткани и обесцветить ее.



# Подготовка к использованию

## Капсулы для стирки

Для получения наилучших результатов при использовании капсул для стирки следуйте приведенным ниже инструкциям.

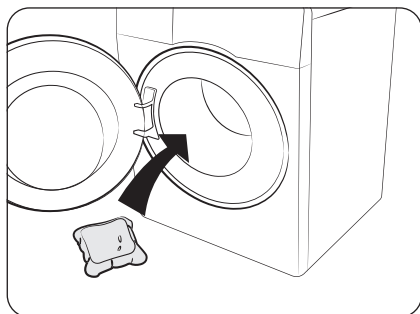

1. Положите капсулу на дно пустого барабана ближе к задней стенке.

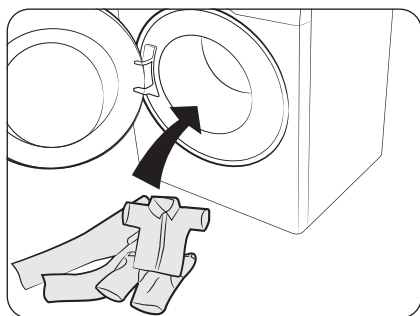

2. Загрузите белье в барабан поверх капсулы.

### ВНИМАНИЕ

Для циклов стирки продолжительностью менее одного часа, и тех, в которых используется холодная вода, рекомендуется применять жидкое средство для стирки. В противном случае капсула может не раствориться полностью.





## Инструкции по использованию контейнера для моющих средств

Стиральная машина оснащена трёхотсекowym распылителем моющих средств: левый отсек предназначен для моющих средств, используемых в ходе основного цикла стирки, правый - для используемых в ходе предварительной стирки, а средний - для кондиционеров.

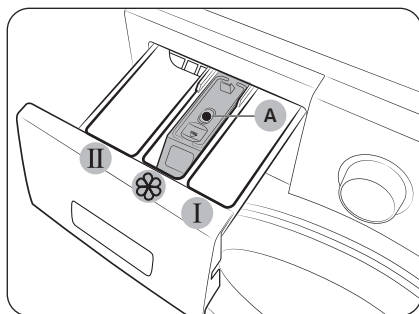

1. **I Отсек для предварительной стирки:** Кладите в него моющие средства для предварительной стирки или крахмал.
2. **II Отсек для основной стирки:** добавьте средство для основной стирки, средство для смягчения воды, средство для замачивания, отбеливатель и/или пятновыводитель.
3. **☼ Отсек для кондиционера:** добавьте дополнительные средства, например, кондиционер для белья. Не превышайте отметку максимального уровня (А).

### ⚠ ВНИМАНИЕ

- Не открывайте дозатор моющего средства во время работы машины.
- НЕ используйте следующие типы средств для стирки:
  - средства для стирки в таблетках и капсулах;
  - средства в шаре и сетке.
- Чтобы предотвратить засорение отсека, концентрированные средства (кондиционер для белья или средство для стирки) следует разбавлять водой.
- При выборе Отсрочка не помещайте моющее средство непосредственно в барабан. В противном случае, это может привести к обесцвечиванию белья. Если выбрана Отсрочка, используйте отсек для моющего средства.
- Не используйте чистящие средства для очистки барабана. Остатки химических средств в барабане снижают качество стирки.
- Соблюдайте осторожность, чтобы не пролить кондиционер для ткани на рабочую поверхность или панель управления.

# Подготовка к использованию

## Добавление средств для стирки в дозатор

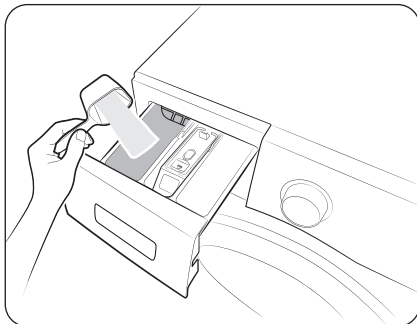

1. Выдвиньте дозатор моющего средства.
2. Добавьте средство для стирки в **II отсек для основной стирки** в соответствии с инструкциями или рекомендациями производителя.

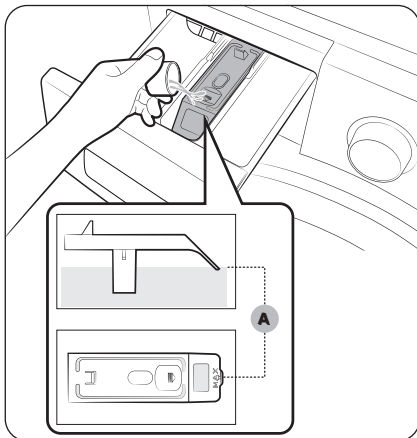

3. Добавьте кондиционер для белья в **III отсек для кондиционера**. Не превышайте отметку **максимального уровня (A)**. Кондиционер попадает в стиральную машину во время последнего полоскания.

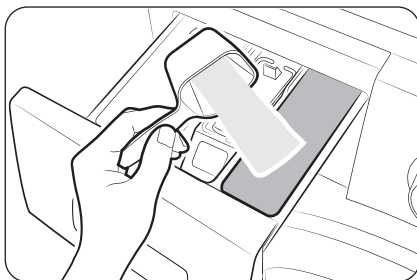

4. При использовании режима предварительной стирки добавьте средство для предварительной стирки в **I отсек для предварительной стирки** в соответствии с инструкциями или рекомендациями производителя.
5. Закройте дозатор моющего средства.

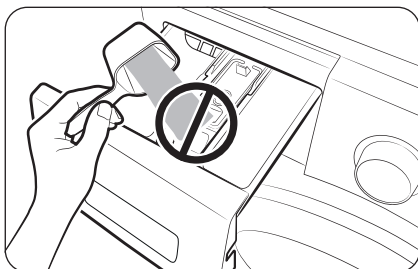

**⚠ ВНИМАНИЕ**



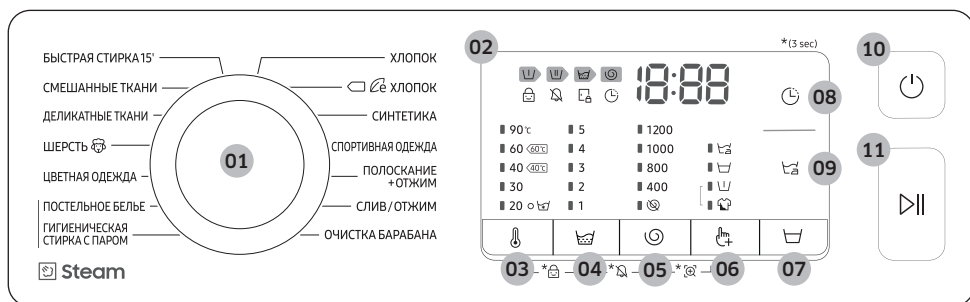

- Не добавляйте в емкость для жидкого моющего средства стиральный порошок.
- Перед добавлением в отсек концентрированный кондиционер для белья требуется разбавить водой.
- Не добавляйте средство для основной стирки в **⊗ отсек для кондиционера.**

# Эксплуатация

## Панель управления



<b>01 Переключатель режимов</b>	Поверните переключатель, чтобы выбрать цикл.
<b>02 Дисплей</b>	На дисплее отображаются сведения о текущем режиме и предполагаемом оставшемся времени или информационный код в случае возникновения сбоя в работе. <b>ПРИМЕЧАНИЕ</b> Фактическое время стирки может отличаться от расчетного времени, первоначально отображаемого на панели управления при выборе режима.
<b>03 Температура</b>	Нажмите, чтобы изменить температуру воды для текущего режима.
<b>04 Полоскание</b>	Нажмите, чтобы изменить количество полосканий для текущего режима. В зависимости от цикла можно настроить до 5 полосканий.
<b>05 Отжим</b>	Нажмите, чтобы изменить скорость отжима для текущего цикла. В зависимости от модели скорость вращения (об./мин.) может различаться. <ul style="list-style-type: none"> <li> <b>Задержка полоскания</b> (Не светится индикатор): процесс последнего полоскания приостанавливается и белье остается замоченным в воде. Для извлечения белья выполните слив воды или отжим.                     <ul style="list-style-type: none"> <li>Для выбора опции Задержка полоскания несколько раз нажмите на <b>Отжим</b>, пока все индикаторы опции Отжим не погаснут.</li> </ul> </li> <li> <b>Без отжима</b>: барабан не вращается после заключительного слива воды.                     <ul style="list-style-type: none"> <li>Для выбора опции Без отжима несколько раз нажмите на <b>Отжим</b>, пока не загорится индикатор опции.</li> </ul> </li> </ul>

<b>06 Опции</b> 	Нажмите, чтобы выбрать один из следующих режимов стирки: Интенсивная или Предварительная стирка. Нажмите еще раз, чтобы отменить выбор.
<b>07 Замачивание</b> 	Нажмите для включения/выключения функции Замачивание. Данная функция позволяет удалять различные стойкие пятна.
<b>08 Отсрочка</b> 	<p>Функция Отсрочка позволяет задать время окончания текущего цикла. Время начала цикла будет определяться встроенной в машину программой на основании ваших настроек. Например, эта функция удобна для того, чтобы запрограммировать окончание машинной стирки на время, когда вы обычно возвращаетесь домой с работы.</p> <ul style="list-style-type: none"> <li>• Нажмите на, чтобы заранее выбрать время начала стирки.</li> </ul>
<b>09 Легкое Глажение</b> 	<p>Нажмите, чтобы выполнить стирку со сниженным уровнем образования складок в режиме отжима для обеспечения легкости при глаженье.</p> <ul style="list-style-type: none"> <li>• Легкое глажение доступно только в режимах: ХЛОПОК,  ХЛОПОК, СИНТЕТИКА, СПОРТИВНАЯ ОДЕЖДА, СМЕШАННЫЕ ТКАНИ, ЦВЕТНАЯ ОДЕЖДА, ПОСТЕЛЬНОЕ БЕЛЬЕ, ГИГИЕНИЧЕСКАЯ СТИРКА С ПАРОМ.</li> </ul>
<b>10 Вкл./Выкл.</b>	Нажмите для включения/выключения стиральной машины.
<b>11 Старт/Пауза</b>	Нажмите для запуска или остановки работы стиральной машины.

\*(3 sec)(3 сек.) : Нажмите и удерживайте в течение 3 секунд.

# Эксплуатация

## Простой запуск

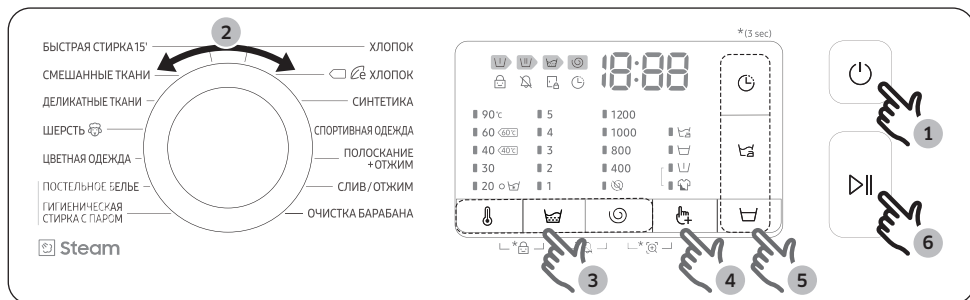

1. Нажмите кнопку **Вкл./Выкл.**, чтобы включить стиральную машину.
2. Поверните **Переключатель режимов**, чтобы выбрать цикл.
3. При необходимости измените настройки цикла ( **Температура** , **Полоскание** и **Отжим** ).
4. Чтобы добавить функцию, нажмите **Опции** . Снова нажмите эту кнопку для выбора требуемого элемента.
5. Машина оснащена кнопками **Замачивание** , **Отсрочка** и **Легкое Глажение** для вашего удобства. Если вы хотите воспользоваться любым из этих вариантов, нажмите соответствующую кнопку.
6. Нажмите кнопку **Старт/Пауза**.

### Изменение цикла во время работы

1. Нажмите кнопку **Старт/Пауза** для остановки работы.
2. Выберите другой цикл.
3. Снова нажмите кнопку **Старт/Пауза** для запуска нового цикла.

## Обзор циклов

### Стандартные циклы

Цикл	Описание	Максимальный объем загрузки (кг)	
		Модель на 8кг	Модель на 7кг
<b>ХЛОПОК</b>	<ul style="list-style-type: none"> <li>Для изделий из хлопка, постельного белья, салфеток и скатертей, нижнего белья, полотенец или рубашек. Время стирки и количество полосканий настраиваются автоматически в зависимости от загрузки.</li> <li>Для стирки слегка загрязненных изделий из хлопка при номинальной температуре 20 °С.</li> </ul>	Макс.	Макс.
 <b>ХЛОПОК</b>	<ul style="list-style-type: none"> <li>Оптимальная производительность при сниженном энергопотреблении для изделий из хлопка, постельного белья, салфеток и скатертей, нижнего белья, полотенец или рубашек.</li> <li>В целях экономии энергии фактическая температура стирки может быть ниже указанной.</li> </ul>	Макс.	Макс.
<b>СИНТЕТИКА</b>	<ul style="list-style-type: none"> <li>Для изделий из полиэстера (диолен, тревира), полиамида (перлон, нейлон) или аналогичного материала.</li> </ul>	3,0	3,0
<b>СПОРТИВНАЯ ОДЕЖДА</b>	<ul style="list-style-type: none"> <li>Используйте этот цикл для стирки спортивной одежды, например спортивных свитеров, штанов, футболок/топов и другой одежды для занятий спортом.</li> </ul>	3,5	3,0
<b>ПОЛОСКАНИЕ +ОТЖИМ</b>	<ul style="list-style-type: none"> <li>Дополнительное полоскание после использования кондиционера для белья.</li> </ul>	Макс.	Макс.
<b>СЛИВ/ОТЖИМ</b>	<ul style="list-style-type: none"> <li>Для слива воды из барабана и запуска дополнительного процесса отжима для эффективного удаления влаги из белья.</li> </ul>	Макс.	Макс.
<b>ОЧИСТКА БАРАБАНА</b>	<ul style="list-style-type: none"> <li>Очистка барабана для удаления из него загрязнений и бактерий.</li> <li>Выполняйте через каждые 40 стирок без добавления моющих или отбеливателей. Уведомление появляется через каждые 40 стирок.</li> <li>Убедитесь, что барабан пуст.</li> <li>Не используйте чистящие средства для очистки барабана.</li> </ul>	-	-

# Эксплуатация

Цикл	Описание	Максимальный объем загрузки (кг)	
		Модель на 8кг	Модель на 7кг
<b>БЫСТРАЯ СТИРКА 15'</b>	<ul style="list-style-type: none"> <li>Для слабо загрязненной одежды весом менее 2,0 кг, которую вы хотите постирать быстро.</li> <li>Следует использовать не более 20 г моющего средства, в противном случае оно может не вымыться полностью.</li> <li>В случае применения жидкого моющего средства используйте не более 20 мл средства.</li> </ul>	2,0	2,0
<b>СМЕШАННЫЕ ТКАНИ</b>	<ul style="list-style-type: none"> <li>Для смешанной загрузки изделий из хлопковой и синтетической ткани.</li> </ul>	3,5	3,0
<b>ДЕЛИКАТНЫЕ ТКАНИ</b>	<ul style="list-style-type: none"> <li>Для тонких тканей, бюстгалтеров, женского белья (из шелка) и прочих тканей, предназначенных только для ручной стирки.</li> <li>Для получения наилучших результатов используйте жидкое средство для стирки.</li> </ul>	2,0	1,5
<b>ШЕРСТЬ</b> 	<ul style="list-style-type: none"> <li>При использовании цикла Шерсть выполняется деликатное потряхивание и замачивание белья для защиты ткани от усадки / изменения формы.</li> <li>Рекомендуется использовать нейтральное средство для стирки.</li> </ul>	2,0	1,5
<b>ЦВЕТНАЯ ОДЕЖДА</b>	<ul style="list-style-type: none"> <li>Дополнительное полоскание и сокращенное время отжима гарантируют, что вещи будут аккуратно постираны и тщательно прополосканы.</li> </ul>	3,5	3,0

## Стирка с паром



Цикл	Описание	Максимальный объем загрузки (кг)	
		Модель на 8кг	Модель на 7кг
<b>ПОСТЕЛЬНОЕ БЕЛЬЕ</b>	<ul style="list-style-type: none"> <li>Для покрывал, простыней, пододеяльников и т. д.</li> <li>Для обеспечения наилучших результатов следует выполнять стирку постельного белья одного типа.</li> </ul>	2,0	1,5



Цикл	Описание	Максимальный объем загрузки (кг)	
		Модель на 8кг	Модель на 7кг
<b>ГИГИЕНИЧЕСКАЯ СТИРКА С ПАРОМ</b>	<ul style="list-style-type: none"> <li>Для стирки одежды из хлопка и льна, которая напрямую контактирует с кожей, например нижнее белье.</li> <li>Для обеспечения оптимальных результатов обработки выберите температуру 60 °C или выше.</li> <li>Стирка в режиме Стирка с паром является гипоаллергенной и обеспечивает устранение бактерий (стерилизацию белья).</li> </ul>	3,5	3,0

Во время цикла пар может быть не виден или его может не быть в определенный момент. Это нормально.



### Опции

Опция	Описание
 <b>Предварительная стирка</b>	<ul style="list-style-type: none"> <li>Включение режима предварительной стирки перед основным стиральным циклом.</li> </ul>
 <b>Интенсивная стирка</b>	<ul style="list-style-type: none"> <li>Для сильно загрязненного белья. Время каждого цикла увеличено.</li> </ul>

# Эксплуатация

## Отсрочка

Можно запрограммировать стиральную машину таким образом, чтобы она автоматически закончила стирку позже, выбрав время отсрочки от 1 до 24 часов (с шагом в 1 час). Отображаемое время в часах обозначает время окончания цикла стирки.

1. Выберите цикл. Затем при необходимости измените настройки цикла.
2. Повторно нажимайте кнопку **Отсрочка**  до тех пор, пока не установите нужное вам время завершения стирки.
3. Нажмите кнопку **Старт/Пауза**.  
Включится соответствующий индикатор и начнется отсчет времени.
4. Чтобы отключить функцию **Отсрочка** , перезапустите стиральную машину, нажав кнопку **Вкл./Выкл.**

### Практический пример

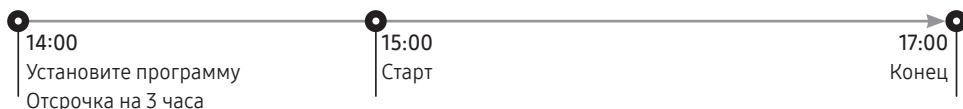

Двухчасовой цикл требуется завершить через 3 часа относительно текущего времени. Для этого к текущему циклу необходимо добавить опцию Отсрочка с настройкой, соответствующей 3 часам, и нажать кнопку **Старт/Пауза** в 14:00. Что произойдет далее? Стиральная машина начнет процесс стирки в 15:00 и завершит его в 17:00. Ниже указан график времени для данного примера.



## Настройки

### Защита от детей

Для предотвращения несчастных случаев с детьми предусмотрена Защита от детей, которая блокирует все кнопки за исключением кнопки питания **Вкл./Выкл.**.



- Для включения Защиты от детей одновременно нажимайте и удерживайте нажатыми в течение 3-х секунд кнопки **Температура**  и **Полоскание** .
- Чтобы отключить функцию Защита от детей, зажмите одновременно кнопки **Температура**  и **Полоскание**  на 3 секунды.

### ПРИМЕЧАНИЕ

- При необходимости добавить средство для стирки или белье нужно отключить функцию Защита от детей.
- Установленные настройки сохраняются даже после перезапуска стиральной машины.

### Сигнал Выкл.

Мелодию завершения цикла можно включить и выключить. При этом воспроизведение других звуков продолжается.

- Чтобы отключить оповещение, удерживайте кнопки **Полоскание**  и **Отжим**  одновременно нажатыми в течение 3 секунд.
- Чтобы включить оповещение, нажмите их и снова удерживайте в течение 3 секунд.



# Обслуживание

Содержите стиральную машину в чистоте во избежание сбоев в работе и для поддержания ее в работоспособном состоянии в течение всего срока службы.

## ОЧИСТКА БАРАБАНА

Регулярно выполняйте данный цикл для очистки барабана и удаления из него бактерий. При выполнении этого цикла вода нагревается до температуры 60–70 °С, и при этом удаляется грязь, накопившаяся на резиновой прокладке дверцы.

1. Нажмите кнопку **Вкл./Выкл.**, чтобы включить стиральную машину.
2. Поверните **Переключатель режимов**, чтобы выбрать режим **ОЧИСТКА БАРАБАНА**.
3. Нажмите и удерживайте кнопку **Старт/Пауза**.

### ПРИМЕЧАНИЕ

- Для температуры воды в режиме **ОЧИСТКА БАРАБАНА** выбрано значение 70 °С. Изменение этого значения невозможно.
- Рекомендуется запускать цикл **ОЧИСТКА БАРАБАНА** после каждых 40 циклов стирки.
- Для предотвращения образования известкового налета добавьте необходимое количество моющего средства с учетом степени жесткости используемой воды или добавьте умягчитель воды вместе с моющим средством.

### Напоминание **ОЧИСТКА БАРАБАНА**

В зависимости от модели, сигнал **ОЧИСТКА БАРАБАНА** может быть выражен значком или светодиодом.

Значок отображается непосредственно на панели управления.

Если это светодиод, то он загорится рядом с индикатором цикла **ОЧИСТКА БАРАБАНА** или на рабочей области панели управления.

- Напоминание **ОЧИСТКА БАРАБАНА** появляется на дисплее устройства через каждые 40 стирок. Рекомендуется регулярно выполнять процедуру **ОЧИСТКА БАРАБАНА**.
- Когда напоминание мигает в первый раз, его можно игнорировать в течение последующих 6 стирок. После 7<sup>-й</sup> стирки напоминание перестает выводиться. Оно отображается снова после следующего цикла из 40 стирок.
- Даже после завершения последней процедуры на экране может отображаться сообщение «0».
- Вы можете отметить текущее количество циклов **ОЧИСТКА БАРАБАНА**, нажав кнопку **питания**. Это не приведет к остановке работы или выключению стиральной машины, а позволит отметить значение счетчика циклов.
- Даже в случае отображения сообщения «0» машина продолжает нормально функционировать.
- Рекомендуется регулярно запускать этот цикл в целях поддержания гигиены.



## Smart Check

Чтобы активировать данную функцию, необходимо загрузить приложение Samsung Smart Washer из магазина Play Store или App Store, а затем установить его на мобильное устройство с камерой.

Функция Smart Check оптимизирована для: серий смартфонов Galaxy и iPhone (только у соответствующих моделей).

1. Когда стиральной машиной обнаруживается неисправность, на дисплее отображается информационный код. Перейдите в режим Smart Check, затем одновременно нажмите и удерживайте кнопки **Отжим**  и **Опции**  в течение 3 секунд.
2. Если возникает какая-либо проблема, то стиральная машина запускает процесс самодиагностики и отображает информационный код.
3. Запустите приложение Samsung Smart Washer на мобильном устройстве и нажмите кнопку Smart Check.
4. Расположите мобильное устройство напротив панели дисплея стиральной машины таким образом, чтобы камера смартфона была направлена на стиральную машину. Приложение автоматически распознает информационный код.
5. В случае правильного распознавания информационного кода приложение отобразит подробные сведения об ошибке и инструкции по дальнейшим действиям.

### ПРИМЕЧАНИЕ

- Название функции Smart Check может изменяться в зависимости от языка.
- Если в дисплее стиральной машины отражается свет, распознавание информационного кода приложением может оказаться невозможным.
- Если приложению не удалось распознать код Smart Check, его следует ввести вручную на экране приложения.

# Обслуживание

## Аварийный слив

Если произошел сбой питания, перед извлечением белья слейте воду из барабана.

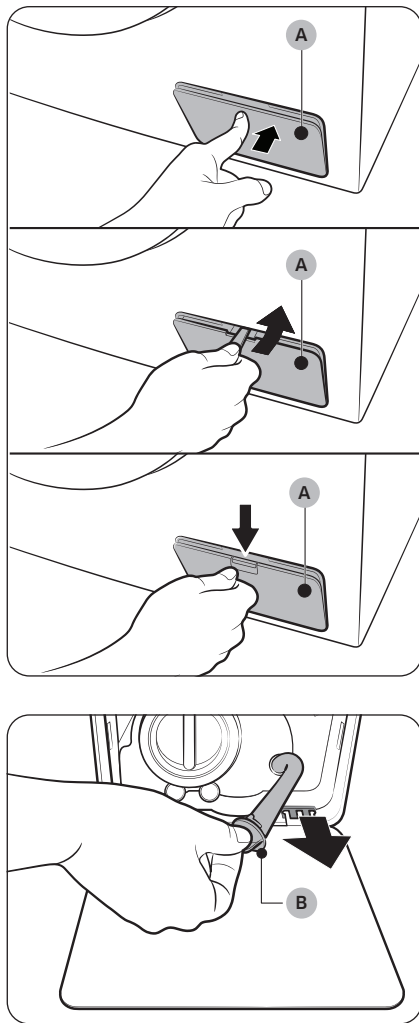

1. Выключите питание стиральной машины и отключите ее от розетки электросети.
2. Откройте крышку фильтра (A).
  - ТИП 1. Осторожно нажмите на верхнюю часть крышки фильтра (A), чтобы открыть ее.
  - ТИП 2. Откройте крышки фильтра (A) с помощью монеты или тонкого металлического предмета.
  - ТИП 3. Нажмите на фиксатор крышки фильтра (A), чтобы открыть ее.
3. Поместите под крышкой пустую вместительную емкость, вытяните шланг аварийного слива и опустите его в емкость, придерживая заглушку шланга (B).

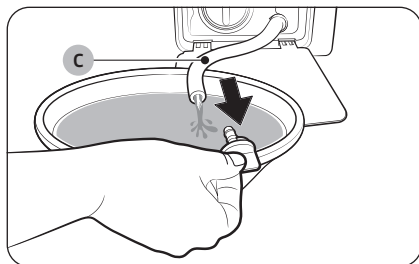

4. Откройте заглушку шланга и слейте в емкость воду из **шланга аварийного слива (С)**.
5. После этого закройте шланг заглушкой и вставьте его обратно. Затем закройте крышку фильтра.

#### ПРИМЕЧАНИЕ

Используйте вместительную емкость, так как в барабане может быть больше воды, чем кажется.

## Очистка

### Поверхность стиральной машины

Используйте мягкую ткань и неабразивное бытовое моющее средство. Не распыляйте воду непосредственно на стиральную машину.

### Сетчатый фильтр

Очищайте сетчатый фильтр шланга подачи воды один или два раза в год.

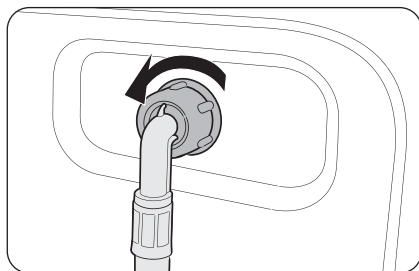

1. Выключите стиральную машину и отключите ее от электросети.
2. Закройте водопроводный кран.
3. Ослабьте и отсоедините шланг подачи воды от задней панели стиральной машины. Закройте шланг тканью, чтобы предотвратить выливание воды.

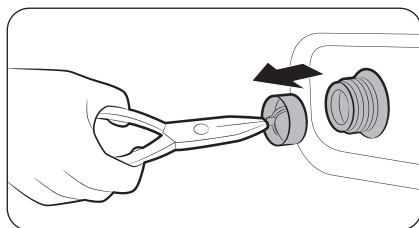

4. С помощью плоскогубцев извлеките сетчатый фильтр из впускного клапана.
5. Погрузите сетчатый фильтр (включая резьбовое соединение) в воду.
6. Тщательно просушите сетчатый фильтр в тени.
7. Снова установите сетчатый фильтр во впускной клапан и подключите к этому клапану шланг подачи воды.
8. Откройте водопроводный кран.

#### ПРИМЕЧАНИЕ

Если сетчатый фильтр засорен, на экране отобразится информационный код «4С».

# Обслуживание

## Фильтр для мусора

Во избежание засорения фильтра очищайте его раз в два месяца. В результате засорения фильтра снижается интенсивность образования пузырьков.

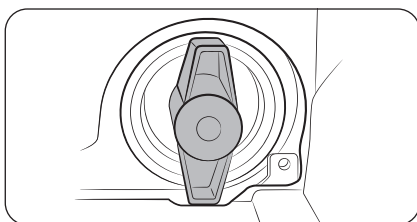
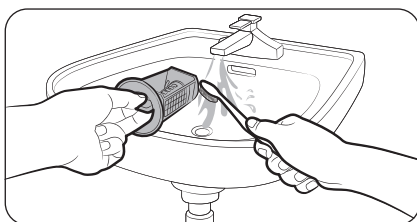
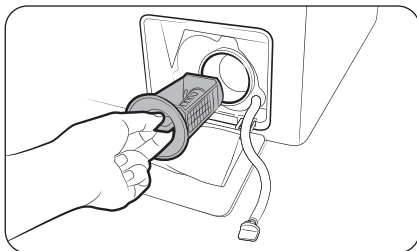

1. Выключите стиральную машину и отключите ее от электросети.
2. Слейте из барабана оставшуюся воду. См. раздел **Аварийный слив**.
3. Откройте крышку фильтра.
4. Поверните переключатель фильтра для мусора влево и слейте оставшуюся воду.
5. Очистите фильтр для мусора мягкой щеткой. Убедитесь, что лопасти сливного насоса, расположенные в фильтре, не загрязнены.
6. Снова установите фильтр для мусора и поверните переключатель фильтра вправо.

### ПРИМЕЧАНИЕ

- Для некоторых фильтров предусмотрен защитный переключатель для предотвращения несчастных случаев с детьми. Чтобы перевести защитный переключатель фильтра в положение «открыт», нажмите на него и поверните против часовой стрелки. Пружинный механизм защитного переключателя помогает открыть фильтр.
- Чтобы перевести защитный переключатель фильтра в положение «закрыт», поверните его по часовой стрелке. Пружина издает скрежещущий звук; это нормально.

### ПРИМЕЧАНИЕ

Если фильтр для мусора засорится, на экране отобразится информационный код «5С».

### ВНИМАНИЕ

- После очистки фильтра убедитесь, что переключатель фильтра закрыт должным образом. В противном случае это приведет к утечке воды.



- После очистки фильтра убедитесь, что он установлен должным образом. В противном случае это приведет к сбою в работе или утечке воды.

### Контейнер для моющих средств

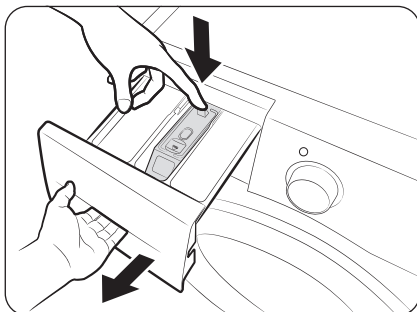

1. Нажмите **освобождающий рычаг (А)**, расположенный внутри ящичка для моющих средств, и извлеките ящичек.
2. Извлеките из ящичка освобождающий рычаг и дозатор жидких моющих средств.

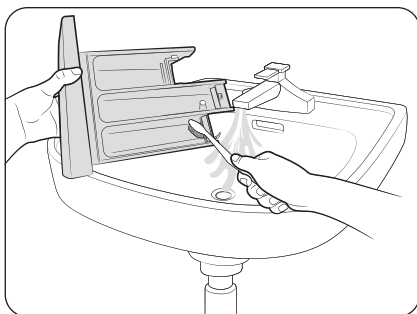

3. Промойте компоненты дозатора в проточной воде с помощью мягкой щетки.

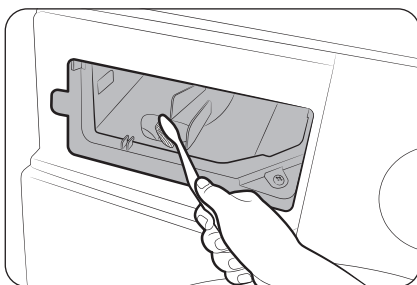

4. Очистите нишу контейнера ершиком для бутылок, чтобы избавиться от остатков моющего средства и известкового налета.
5. Снова вставьте в ящичек освобождающий рычаг и дозатор жидких моющих средств.
6. Задвиньте дозатор, чтобы закрыть его.

#### ПРИМЕЧАНИЕ

Чтобы удалить оставшееся чистящее средство, выполните цикл **ПОЛОСКАНИЕ+ОТЖИМ** при пустом барабане.



# Обслуживание

## Восстановление после замерзания

При температуре ниже 0 °С стиральная машина может замерзнуть.

1. Выключите стиральную машину и отключите ее от электросети.
2. Поливайте теплой водой кран, чтобы ослабить шланг подачи воды.
3. Отсоедините шланг подачи воды и положите его в теплую воду.
4. Налейте теплую воду в барабан и оставьте ее в нем на 10 минут.
5. Снова подсоедините шланг подачи воды к водопроводному крану.

### ПРИМЕЧАНИЕ

Если стиральная машина по-прежнему не работает должным образом, повторяйте указанные выше действия до возобновления работы прибора в обычном режиме.

## Уход в случае длительного периода неиспользования

Следует избегать длительных периодов неиспользования стиральной машины. Если стиральная машина не будет использоваться в течение длительного периода, необходимо слить воду и отсоединить кабель питания.

1. Поверните **Переключатель режимов** для выбора цикла **ПОЛОСКАНИЕ+ОТЖИМ**.
2. Извлеките вещи из барабана и нажмите кнопку **Старт/Пауза**.
3. После завершения цикла закройте водопроводный кран и отсоедините шланг подачи воды.
4. Выключите стиральную машину и отключите ее от электросети.
5. Откройте дверцу, чтобы в барабане циркулировал воздух.



# Устранение неисправностей

## Контрольные пункты проверки

В случае неисправной работы стиральной машины в первую очередь обратитесь к приведенной ниже таблице и выполните предложенные действия.

Неисправность	Действие
Не запускается.	<ul style="list-style-type: none"><li>• Убедитесь, что стиральная машина подключена к источнику питания.</li><li>• Убедитесь, что дверца закрыта должным образом.</li><li>• Убедитесь, что водопроводные краны открыты.</li><li>• Проверьте, нажали ли вы или коснулись кнопки <b>Старт/Пауза</b>, чтобы запустить стиральную машину.</li><li>• Убедитесь, что функция Защита от детей  отключена.</li><li>• Перед началом заполнения водой стиральная машина издаст несколько щелкающих звуков, проверяя блокировку двери, и произведет быстрый слив.</li><li>• Проверьте предохранитель или верните в исходное положение автоматический выключатель.</li></ul>
Вода не подается или подается недостаточно.	<ul style="list-style-type: none"><li>• Полностью откройте водопроводный кран.</li><li>• Убедитесь, что дверца закрыта должным образом.</li><li>• Убедитесь, что шланг подачи воды не замерз.</li><li>• Убедитесь, что шланг подачи воды не перегнут и не засорен.</li><li>• Убедитесь, что напор воды является достаточным.</li></ul>
После завершения цикла в контейнере остается моющее средство.	<ul style="list-style-type: none"><li>• Убедитесь, что стиральная машина работает при достаточном напоре воды.</li><li>• Убедитесь, что моющее средство добавлено в центральный отсек контейнера.</li><li>• Убедитесь, что заглушка для полоскания установлена должным образом.</li><li>• При использовании стирального порошка убедитесь, что переключатель подачи моющего средства находится в верхнем положении.</li><li>• Извлеките заглушку для полоскания и очистите контейнер.</li></ul>
Чрезмерная вибрация или шум.	<ul style="list-style-type: none"><li>• Убедитесь, что стиральная машина установлена на ровную, твердую, нескользкую поверхность. Если поверхность неровная, выровняйте высоту стиральной машины с помощью регулируемых ножек.</li><li>• Убедитесь, что транспортировочные болты сняты.</li><li>• Убедитесь, что стиральная машина не соприкасается ни с какими другими предметами.</li><li>• Убедитесь, что белье загружено равномерно.</li><li>• Двигатель может издавать шум при нормальной работе.</li><li>• При стирке спецодежды или одежды с металлическими декоративными элементами может возникать шум. Это нормально.</li><li>• Шум могут издавать металлические предметы, например монеты. После стирки извлеките такие предметы из барабана или корпуса фильтра.</li></ul>



# Устранение неисправностей

Неисправность	Действие
<p>Машина не сливает воду и / или не отжимает белье.</p>	<ul style="list-style-type: none"> <li>• Убедитесь, что сливной шланг, ведущий к системе слива воды, полностью расправлен. Если что-то препятствует сливу, обратитесь к специалисту.</li> <li>• Убедитесь, что фильтр для мусора не забит грязью.</li> <li>• Закройте дверцу, а затем нажмите кнопку <b>Старт/Пауза</b>. Из соображений безопасности стиральная машина не стирает и не отжимает при открытой дверце.</li> <li>• Убедитесь, что сливной шланг не замерз и не засорен.</li> <li>• Убедитесь, что сливной шланг подключен к системе слива воды, которая не засорена.</li> <li>• При недостаточном уровне напряжения, подаваемого к стиральной машине, слив или отжим временно выполняться не будут. После того, как уровень напряжения придет в норму, работа стиральной машины будет возобновлена в обычном режиме.</li> </ul> <p>Не работает отжим.</p> <ul style="list-style-type: none"> <li>• Убедитесь, что белье распределено равномерно.</li> <li>• Убедитесь, что стиральная машина установлена на ровную, устойчивую поверхность.</li> <li>• Перераспределите белье. В случае стирки только одной вещи (например, махрового халата или джинсов) результат заключительного отжима может быть неудовлетворительным, и на дисплее отобразится сообщение «Ub».</li> </ul>
<p>Дверца не открывается.</p>	<ul style="list-style-type: none"> <li>• Нажмите кнопку <b>Старт/Пауза</b>, чтобы остановить работу стиральной машины.</li> <li>• Разблокировка дверцы может занять некоторое время.</li> <li>• Дверцу невозможно открыть в течение 3 минут после остановки машины или отключения питания.</li> <li>• Убедитесь, что из барабана слита вся вода.</li> <li>• Дверца может не открываться из-за наличия воды в барабане. Слейте воду из барабана и откройте дверцу вручную.</li> <li>• Убедитесь, что индикатор блокировки дверцы не горит. Индикатор блокировки дверцы отключается по завершении слива воды из машины.</li> </ul>
<p>Образуется слишком много пены.</p>	<ul style="list-style-type: none"> <li>• Убедитесь, что используете моющее средство рекомендованного типа.</li> <li>• Используйте высокоэффективное моющее средство, чтобы предотвратить избыточное пенообразование.</li> <li>• Сократите количество моющего средства для стирки мягкой водой, небольшой загрузки и слабозагрязненного белья.</li> <li>• НЕ рекомендуется использовать низкоэффективное моющее средство.</li> </ul>



Неисправность	Действие
<b>Не удается добавить дополнительное моющее средство.</b>	<ul style="list-style-type: none"> <li>• Убедитесь, что оставшееся количество моющего средства и кондиционера для белья не превышает отметку максимального уровня.</li> </ul>
<b>Прекращает работу.</b>	<ul style="list-style-type: none"> <li>• Включите кабель питания в рабочую розетку.</li> <li>• Проверьте предохранитель или верните в исходное положение автоматический выключатель.</li> <li>• Закройте дверцу и нажмите кнопку <b>Пуск/Пауза</b> для запуска стиральной машины. Из соображений безопасности стиральная машина не стирает и не отжимает при открытой дверце.</li> <li>• Перед началом заполнения водой стиральная машина издаст несколько щелкающих звуков, проверяя блокировку двери, и произведет быстрый слив.</li> <li>• В ходе цикла возможна пауза или период замачивания. Немного подождите, так как стиральная машина может продолжить работу через некоторое время.</li> <li>• Убедитесь, что сетчатый фильтр шланга для подачи воды не забит грязью в месте подключения к кранам. Регулярно очищайте сетчатый фильтр.</li> <li>• При недостаточном уровне напряжения, подаваемого к стиральной машине, слив или отжим временно выполняться не будут. После того, как уровень напряжения придет в норму, работа стиральной машины будет возобновлена в обычном режиме.</li> </ul>
<b>Заполняется водой неправильной температуры.</b>	<ul style="list-style-type: none"> <li>• Полностью откройте оба крана.</li> <li>• Убедитесь в правильном выборе температуры.</li> <li>• Убедитесь, что шланги подключены к соответствующим кранам. Пустите воду по трубам.</li> <li>• Убедитесь, что нагреватель воды настроен на подачу горячей воды температурой не менее 49 °С. Также проверьте объем нагревателя воды и период повторного нагрева.</li> <li>• Отсоедините шланги и прочистите сетчатый фильтр. Возможно, сетчатый фильтр засорен.</li> <li>• При заполнении стиральной машины водой температура воды может меняться, так как функция автоматического контроля температуры проверяет температуру поступающей воды. Это нормально.</li> <li>• При заполнении стиральной машины водой можно заметить, что при выборе стирки холодной или теплой водой через дозатор поступает только горячая и/или только холодная вода. Это нормальная работа функции автоматического контроля температуры, так как стиральная машина определяет температуру воды.</li> </ul>

# Устранение неисправностей

Неисправность	Действие
После стирки белье остается мокрым.	<ul style="list-style-type: none"><li>Используйте высокую или очень высокую скорости отжима.</li><li>Используйте высокоэффективное моющее средство, чтобы уменьшить пенообразование.</li><li>Слишком маленькая загрузка. При малой загрузке (одна или две вещи) белье может неравномерно распределиться и не отжаться полностью.</li><li>Убедитесь, что сливной шланг не перегнут и не засорен.</li></ul>
Утечка воды.	<ul style="list-style-type: none"><li>Убедитесь, что дверца закрыта должным образом.</li><li>Убедитесь, что все шланги надежно подключены.</li><li>Убедитесь, что конец сливного шланга правильно вставлен и надежно подсоединен к сливной системе.</li><li>Избегайте чрезмерной загрузки.</li><li>Используйте высокоэффективное моющее средство, чтобы предотвратить избыточное пенообразование.</li></ul>
Появление запаха.	<ul style="list-style-type: none"><li>Избыточная пена скапливается в углублениях и может привести к появлению неприятного запаха.</li><li>Время от времени выполняйте циклы очистки для стерилизации.</li><li>Очистите уплотнение дверцы (диафрагму).</li><li>После завершения цикла просушите внутреннюю часть стиральной машины.</li></ul>
Пузырьки не видны (только для моделей с функцией образования пузырьков).	<ul style="list-style-type: none"><li>Пузырьки могут не быть видны, так как в стиральную машину загружено слишком много белья.</li><li>Чрезмерное загрязнение белья может препятствовать образованию пузырьков.</li></ul>
Увеличенное время стирки	<ul style="list-style-type: none"><li>Фактическое время стирки может отличаться от расчетного времени, первоначально отображаемого на панели управления при выборе режима.</li></ul>

- Если проблему устранить не удается, обратитесь в центр обслуживания клиентов.

## Информационные коды

При возникновении сбоя в работе стиральной машины на экране отобразится информационный код. Обратитесь к приведенной ниже таблице и выполните предложенные действия.

Код	Действие
4C	<p>Отсутствует подача воды.</p> <ul style="list-style-type: none"> <li>Убедитесь, что водопроводные краны открыты.</li> <li>Убедитесь, что шланги подачи воды не засорены.</li> <li>Убедитесь, что водопроводные краны не замерзли.</li> <li>Убедитесь, что стиральная машина работает при достаточном напоре воды.</li> <li>Проверьте правильность подключения к кранам холодной и горячей воды.</li> <li>Сетчатый фильтр может быть засорен; очистите его.</li> <li>Когда отображается сообщение «4C», стиральная машина выполняет слив воды в течение 3 минут. При этом кнопка Питание блокируется.</li> </ul>
4C2	<ul style="list-style-type: none"> <li>Убедитесь, что шланг подачи холодной воды надежно подключен к крану с холодной водой. Если он подключен к крану с горячей водой, после нескольких циклов стирки белье может потерять форму.</li> </ul>
5C	<p>Вода не сливается.</p> <ul style="list-style-type: none"> <li>Убедитесь, что сливной шланг не замерз и не засорен.</li> <li>Проверьте правильность расположения сливного шланга, которое зависит от типа подключения.</li> <li>Очистите фильтр для мусора, так как он может быть засорен.</li> <li>Убедитесь, что сливной шланг, ведущий к системе слива воды, полностью расправлен.</li> <li>Если информационный код по-прежнему отображается, обратитесь в центр обслуживания клиентов.</li> </ul>
dC	<p>Стиральная машина используется при открытой дверце.</p> <ul style="list-style-type: none"> <li>Убедитесь, что дверца закрыта должным образом.</li> <li>Убедитесь, что белье не защемлено дверцей.</li> </ul>
0C	<p>Переполнение водой.</p> <ul style="list-style-type: none"> <li>Перезапустите машину после отжима.</li> <li>Если на дисплее по-прежнему отображается информационный код, обратитесь в местный центр обслуживания клиентов Samsung.</li> </ul>
LC, LC1	<p>Проверьте сливной шланг.</p> <ul style="list-style-type: none"> <li>Конец сливного шланга не должен располагаться на полу.</li> <li>Убедитесь, что сливной шланг не засорен.</li> <li>Если информационный код по-прежнему отображается, обратитесь в центр обслуживания клиентов.</li> </ul>
3C	<p>Проверьте, работает ли двигатель.</p> <ul style="list-style-type: none"> <li>Перезапустите цикл.</li> <li>Если информационный код по-прежнему отображается, обратитесь в центр обслуживания клиентов.</li> </ul>



# Устранение неисправностей

Код	Действие
UC	Необходимо проверить систему электронного управления. <ul style="list-style-type: none"> <li>• Проверьте, подается ли питание.</li> <li>• Если информационный код по-прежнему отображается, обратитесь в центр обслуживания клиентов.</li> </ul>
	Обнаружено низкое напряжение. <ul style="list-style-type: none"> <li>• Проверьте, подключен ли кабель питания.</li> <li>• Если информационный код по-прежнему отображается, обратитесь в центр обслуживания клиентов.</li> </ul>
HC	Проверка: высокая температура при нагреве. <ul style="list-style-type: none"> <li>• Если информационный код по-прежнему отображается, обратитесь в центр обслуживания клиентов.</li> </ul>
1C	Датчик уровня воды работает неправильно. <ul style="list-style-type: none"> <li>• Попробуйте выключить электропитание и снова запустить цикл.</li> <li>• Если информационный код по-прежнему отображается, обратитесь в центр обслуживания клиентов.</li> </ul>
AC	Проверьте связь между главным и второстепенным печатными платами. <ul style="list-style-type: none"> <li>• Попробуйте выключить электропитание и снова запустить цикл.</li> <li>• Если информационный код по-прежнему отображается, обратитесь в центр обслуживания клиентов.</li> </ul>
8C	Датчик MEMS работает неправильно. <ul style="list-style-type: none"> <li>• Отключите стиральную машину и перезапустите цикл.</li> <li>• Если информационный код продолжает отображаться, обратитесь в местный сервисный центр Samsung.</li> </ul>
AC6	Проверьте связь между основной печатной платой и печатной платой инвертора. <ul style="list-style-type: none"> <li>• В зависимости от состояния машина может автоматически перейти в обычный режим работы.</li> <li>• Отключите стиральную машину и перезапустите цикл.</li> <li>• Если информационный код продолжает отображаться, обратитесь в местный сервисный центр Samsung.</li> </ul>
DC1	Блокировка / разблокировка основной дверцы не работает должным образом. <ul style="list-style-type: none"> <li>• Отключите стиральную машину и перезапустите цикл.</li> <li>• Если информационный код продолжает отображаться, обратитесь в местный сервисный центр Samsung.</li> </ul>
0	Машина не выключается автоматически после последнего цикла отжима, и сообщение «0» не пропадает. <ul style="list-style-type: none"> <li>• Машина работает нормально без цикла <b>ОЧИСТКА БАРАБАНА</b>. Рекомендуется регулярно выполнять цикл в целях гигиены.</li> </ul>
Ub	Не работает отжим. <ul style="list-style-type: none"> <li>• Убедитесь, что белье распределено равномерно.</li> <li>• Убедитесь, что стиральная машина установлена на ровную, устойчивую поверхность.</li> <li>• Перераспределите белье. В случае стирки только одной вещи (например, махрового халата или джинсов) результат заключительного отжима может быть неудовлетворительным, и на дисплее отобразится сообщение «Ub».</li> </ul>

Если на дисплее продолжает отображаться какой-либо информационный код, обратитесь в местный центр обслуживания клиентов Samsung.





# Технические характеристики

## Символы на этикетках одежды

Следующие символы обозначают указания по уходу за одеждой. На ярлыках с указаниями по уходу за одеждой приводятся символы касательно сушки, отбеливания, сушки и глажки или химчистки при необходимости. Использование символов обеспечивает согласованность среди производителей местных и импортных товаров.

Следуйте указаниям на этикетках, чтобы продлить срок службы одежды и устранить проблемы, связанные со стиркой.

### Стирка

	95 °C вываривание.
	60 °C цветное белье.
	60 °C цветное белье. («Easy care (Легкий уход)» цветное белье)
	40 °C цветное белье.
	Деликатная стирка при 40 °C.
	Очень деликатная стирка при 40 °C.
	30 °C бережная стирка.
	30 °C деликатная бережная стирка.
	30 °C очень деликатная бережная стирка.
	Ручная стирка.
	Не стирать.

### ПРИМЕЧАНИЕ

Числами на логотипе обозначаются максимальные значения температуры стирки в градусах Цельсия, которые не следует превышать.

### Отбеливание

	Разрешается отбеливать любым средством.
	Разрешается только кислородное отбеливание.
	Не отбеливать.

### Сушка





	Сушка в барабане / Сушка при температуре 80 °C в нормальном режиме.
	Сушка в барабане / Сушка при температуре 60 °C в режиме бережной сушки.
	Не сушить в сушильном барабане
	Сушка в вертикальном положении.
	Сушка в вертикальном положении без отжима.
	Сушка в горизонтальном положении.
	Сушка в горизонтальном положении без отжима.
	Сушка в вертикальном положении в тени.
	Сушка в вертикальном положении без отжима в тени.
	Сушка в горизонтальном положении в тени.
	Сушка в горизонтальном положении без отжима в тени.

### ПРИМЕЧАНИЕ

- Точками обозначается уровень сушки в сушильной машине.
- Линиями обозначается тип и место сушки.





# Технические характеристики

## Глажка

	Глажка при максимальной температуре подошвы утюга 200 °С.
	Глажка при максимальной температуре подошвы утюга 150 °С.
	Глажка при максимальной температуре подошвы утюга 110 °С. Соблюдайте осторожность при использовании паровых утюгов (глажка без использования пара).
	Не гладить.

### ПРИМЕЧАНИЕ





Точками обозначаются диапазоны температур глажки (с регулятором, паровые, дорожные утюги и гладильные машины).

	Профессиональная мокрая чистка.
	Деликатная профессиональная мокрая чистка.
	Очень деликатная профессиональная мокрая чистка.
	Мокрая чистка запрещена.

### ПРИМЕЧАНИЕ

- Буквами в кругу обозначаются растворители (P, F), используемые при химчистке или мокрой чистке (W).
- Как правило, линией под символом обозначается более деликатная обработка (например, деликатный режим для слабозагрязненного белья). Двойной линией обозначается особенно деликатный уровень обработки.

## Профессиональный уход

	Профессиональная химчистка в перхлорэтилене и/или углеводороде (тяжелые бензины) в нормальном режиме.
	Профессиональная химчистка в перхлорэтилене и/или углеводороде (тяжелые бензины) в деликатном режиме.
	Профессиональная химчистка в углеводороде (тяжелые бензины) в нормальном режиме.
	Профессиональная химчистка в углеводороде (тяжелые бензины) в деликатном режиме.
	Химическая чистка запрещена.

## Защита окружающей среды

- Данное устройство изготовлено из материалов, подлежащих вторичной переработке. Если вы решили утилизировать устройство, следуйте местным правилам по утилизации отходов. Отрежьте кабель питания, чтобы устройство нельзя было подключить к источнику питания. Снимите крышку, чтобы животные или маленькие дети не оказались запертыми в устройстве.
- Не превышайте количество моющего средства, рекомендованное в инструкциях производителя.
- Используйте пятновыводители и отбеливатели перед запуском цикла стирки, только если это необходимо.
- Экономьте воду и электроэнергию, полностью загружая машину при стирке (точный вес загружаемого белья зависит от используемой программы стирки).

## Таблица технических характеристик

Звездочки «\*» используются для обозначения различных вариантов модели, вместо них могут быть подставлены символы (0–9) или (A–Z).

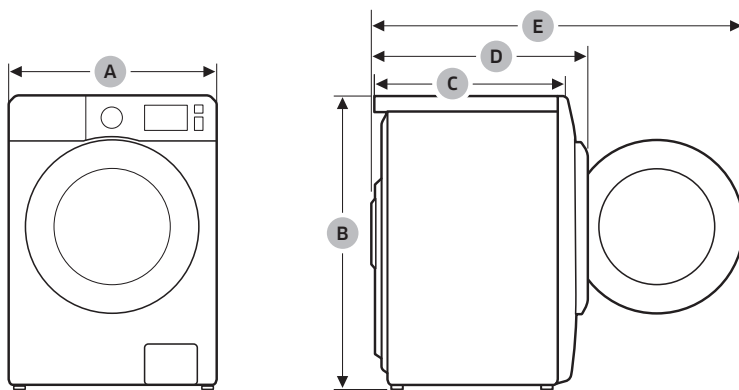

# Технические характеристики

Тип		Стиральная машина с фронтальной загрузкой	
Название модели		WW80AG**2***	WW70AG**2***
Размеры	А (Ширина)	600 мм	600 мм
	В (Высота)	850 мм	850 мм
	С (Глубина)	450 мм	450 мм
	D	510 мм	510 мм
	E	980 мм	950 мм
Давление воды		50-800 кПа	
Вес без упаковки		55,0 кг	51,0 кг
Объем максимальной загрузки	Стирка и отжим	8,0 кг	7,0 кг
Потребление электроэнергии	Стирка и нагревание	220-240 В / 50 Гц	1900-2300 Вт
Обороты отжима		1200 об./мин.	
Класс защиты от поражения током		I	

## ПРИМЕЧАНИЕ

- В целях повышения качества внешний вид и характеристики могут изменяться без предварительного уведомления.
- Указанные здесь размеры могут незначительно отличаться от фактических размеров в зависимости от метода измерения.

Подлежит использованию по назначению в нормальных условиях.

Рекомендуемый период: 7 лет.

Изготовитель оставляет за собой право изменять дизайн и спецификации без предварительного уведомления потребителя.

## ЭНЕРГЕТИЧЕСКАЯ ЭФФЕКТИВНОСТЬ (Только для Российской Федерации)

Русский

ЭНЕРГЕТИЧЕСКАЯ ЭФФЕКТИВНОСТЬ			
Изготовитель	Samsung		
Модель	WW80AG**2***	WW70AG**2***	
Класс энергетической эффективности А: максимальный Г: минимальный	A	A	
Потребление электроэнергии, кВт.ч / цикл стирка и отжим при полной загрузке при 60 °С	1,36	1,19	
Класс качества стирки А: максимальный Г: минимальный	A	A	
Класс качества отжима А: максимальный Г: минимальный	B	B	
Максимальная частота вращения, об./мин	1200	1200	
Загрузка стиральной машины, кг стирка	8,0	7,0	
расход воды за цикл, л	48	42	
Корректированный уровень звуковой мощности, дБА	стирка	57	57
	отжим	75	75



### ПРИМЕЧАНИЕ

- \* На продукте присутствует наклейка с информацией о его энергетической эффективности.
- Программы, к которым относится информация на этикетке и в таблице: Хлопок 60 °С + Интенсивная.
- Назначение изделия: Стиральная машина предназначена для стирки и полоскания белья, готовых изделий.



# Технические характеристики

## Технический лист энергетической эффективности (только для Республики Беларусь)

Торговая марка		Samsung	
Модель		WW80AG**2***	WW70AG**2***
Номинальная вместимость (кг)		8,0	7,0
Класс энергетической эффективности		A+++	A+++
Энергопотребление (кВт·ч/год), рассчитано для 220 стандартных циклов стирки программ "Хлопок 60 °С", "Хлопок 40 °С" при полной и частичной загрузке, режимов "Выключено" и "Оставлено включенным". Фактическое потребление электроэнергии зависит от интенсивности и режимов работы стиральной машины		196	174
Потребление энергии для стандартной программы (кВт·ч)	"Хлопок 60 °С" при полной загрузке	1,02	0,92
	"Хлопок 60 °С" при частичной загрузке	0,76	0,66
	"Хлопок 40 °С" при частичной загрузке	0,76	0,66
Потребляемая мощность (Вт)	в режиме "Выключено"	0,48	0,48
	в режиме "Оставлено включенным"	5	5
Расход воды (л/год) рассчитан для 220 стандартных рабочих циклов стирки программ "Хлопок 60 °С", "Хлопок 40 °С" при полной и частичной загрузке. Фактический расход воды зависит от условий эксплуатации"		8700	7400
Класс эффективности отжима по шкале от G (наименьшая эффективность) до A (наибольшая эффективность)		B	B
Максимальная частота вращения барабана (обор./мин) во время работы стиральной машины по программам "Хлопок 60 °С" при полной загрузке и "Хлопок 40 °С" при частичной загрузке, где определяющим является меньшее из двух значений		1200	1200
Содержание остаточной влаги (%) во время работы стиральной машины по программам "Хлопок 60 °С" при полной загрузке и "Хлопок 40 °С" при частичной загрузке, где определяющим является наибольшее значение		53	53
Среднее время выполнения стандартных программ (мин.)	"Хлопок 60 °С" при полной загрузке	364	364
	"Хлопок 60 °С" при частичной загрузке	339	339
	"Хлопок 40 °С" при частичной загрузке	339	339
Продолжительность режима "Оставлено включенным" (мин.)		3	3



Корректированный уровень звуковой мощности (дБ(А) исх. 1 пВт)	При стирке на режиме “Хлопок 60 °С” при полной загрузке	57	57
	При отжиме на режиме “Хлопок 60 °С” при полной загрузке	75	75
Сведения о возможности встраивания стиральной машины		-	-
<p>Программы Е-ХЛОПОК 60 °С и Е-ХЛОПОК 40 °С — это “стандартная программа ХЛОПОК 60 °С” и “стандартная программа ХЛОПОК 40 °С”. Они подходят для стирки изделий из хлопка с умеренной степенью загрязненности и являются наиболее эффективными для данного типа стирки с точки зрения потребления воды и энергии. После установки следует запустить режим калибровки (см. раздел “Выполнение калибровки (рекомендуется)” в инструкции).</p> <p>При использовании данных режимов фактическая температура воды может отличаться от заявленной.</p>			

## Информация об основных программах стирки

Модель	Циклы	Температура (°С)	Объем загрузки (кг)	Время выполнения программы (мин)	Остаточная влажность (%)	Расход воды (л/цикл)	Энергопотребление (кВт·ч/цикл)
WW80AG**2***	ХЛОПОК	20	4,0	102	56	60	0,25
	 ХЛОПОК	40	4,0	336	53	34	0,76
		60	4,0	336	53	34	0,76
	8,0		364	53	46	1,02	
	СИНТЕТИКА	40	3,0	136	33	45	0,50
WW70AG**2***	ХЛОПОК	20	3,5	102	56	53	0,24
	 ХЛОПОК	40	3,5	339	53	30	0,66
		60	3,5	339	53	30	0,66
	7,0		364	53	38	0,92	
	СИНТЕТИКА	40	3,0	136	33	45	0,50



Страна производства : Произведено в Китае

Производитель : Samsung Electronics Co., Ltd / Самсунг Электроникс Ко., Лтд”

Адрес производителя :

Республика Корея, (Мэтан-донг) 129, Самсунг-ро, Енгтонг-гу, г. Сувон, Кёнги-до, 16677

Адрес производства :

1. “Сужой Самсунг Электроникс Ко., Лтд”, 501, Сухонг Ист Роуд, Индастриал Парк, Сужой, Джангсу, Китай
2. “Сужой Самсунг Электроникс Ко., Лтд”, 218, Жипу Роуд, Индустри Парк, Сужой, Джангсу, Китай

Импортер В России :

ООО “Самсунг Электроникс Рус Компани”, Российская Федерация, 123242, г. Москва, Новинский бульвар, д. 31, помещение 1, 2



Символ «не для пищевой продукции» применяется в соответствии с техническим регламентом Таможенного союза «О безопасности упаковки» 005/2011 и указывает на то, что упаковка данного продукта не предназначена для повторного использования и подлежит утилизации. Упаковку данного продукта запрещается использовать для хранения пищевой продукции.



Символ «петля Мебиуса» указывает на возможность утилизации упаковки. Символ может быть дополнен обозначением материала упаковки в виде цифрового и/или буквенного обозначения.

**ВОПРОСЫ ИЛИ КОММЕНТАРИИ?**

СТРАНА	ТЕЛЕФОН	ВЕБ-САЙТ
RUSSIA	8-800-555-55-55	<a href="http://www.samsung.com/ru/support">www.samsung.com/ru/support</a>
BELARUS	810-800-500-55-500	<a href="http://www.samsung.com/ru/support">www.samsung.com/ru/support</a>
GEORGIA	0-800-555-555	<a href="http://www.samsung.com/ru/support">www.samsung.com/ru/support</a>
ARMENIA	0-800-05-555	<a href="http://www.samsung.com/ru/support">www.samsung.com/ru/support</a>
AZERBAIJAN	0-88-555-55-55	<a href="http://www.samsung.com/ru/support">www.samsung.com/ru/support</a>
KAZAKHSTAN	8-10-800-500-55-500 (GSM: 7799)	<a href="http://www.samsung.com/kz_ru/support">www.samsung.com/kz_ru/support</a>
UZBEKISTAN	00-800-500-55-500 (GSM: 7799, 0799 (Uztelecom))	<a href="http://www.samsung.com/uz_ru/support">www.samsung.com/uz_ru/support</a>
KYRGYZSTAN	00-800-500-55-500 (GSM: 9977)	<a href="http://www.samsung.com/kz_ru/support">www.samsung.com/kz_ru/support</a>
TAJIKISTAN	8-10-800-500-55-500 (GSM: 8888)	<a href="http://www.samsung.com/kz_ru/support">www.samsung.com/kz_ru/support</a>
MONGOLIA	1800-25-55	<a href="http://www.samsung.com/kz_ru/support">www.samsung.com/kz_ru/support</a>



DC68-04473K-01



# სარეცხი მანქანა

მომხმარებლის სახელმძღვანელო

WW8\*AG\*\*\*\*\*/WW7\*AG\*\*\*\*\*

**SAMSUNG**



# სარჩევი

<b>უსაფრთხოების შესახებ ინფორმაცია</b>	<b>4</b>
რა უნდა იცოდეთ უსაფრთხოების შესახებ ინსტრუქციებთან დაკავშირებით	4
მნიშვნელოვანი უსაფრთხოების სიმბოლოები	4
მნიშვნელოვანი უსაფრთხოების წესები	5
მონტაჟთან დაკავშირებული მნიშვნელოვანი გაფრთხილებები	7
მონტაჟთან დაკავშირებული გაფრთხილებები	9
გამოყენებასთან დაკავშირებული მნიშვნელოვანი გაფრთხილებები	9
გამოყენებასთან დაკავშირებული გაფრთხილებები	11
წმენდასთან დაკავშირებული მნიშვნელოვანი გაფრთხილებები	15
ელექტრო და ელექტრონული აღჭურვილობის ნარჩენების (WEEE) გადამუშავებასთან დაკავშირებული ინსტრუქციები	15
<b>მონტაჟი</b>	<b>16</b>
რას მოიცავს	16
მონტაჟთან დაკავშირებული მოთხოვნები	18
მონტაჟის საფეხურები	20
<b>ჩართვამდე</b>	<b>29</b>
საწყისი პარამეტრები	29
რეცხვის წესები	29
სარეცხი საშუალების უკრასთან დაკავშირებული მითითებები	33
<b>ოპერაციები</b>	<b>36</b>
მართვის პანელი	36
მარტივი ნაბიჯები დასაწყებად	38
რეჟიმის მიმოხილვა	39
პარამეტრები	43





**მოვლა 44**

ОЧИСТКА БАРАБАНА (დოლურის განმენდა)	44
Smart Check 	45
წყლისგან ავარიული დაცლა	46
განმენდა	47
გაყინვისგან აღდგენა	50
დაცვა ხანგრძლივი გამოყენებლობისას	50

**გაუმართაობის აღმოფხვრა 51**

საკონტროლო პუნქტები	51
საინფორმაციო კოდები	55

**სპეციფიკაციები 57**

ქსოვილის მოვლის ცხრილი	57
გარემოს დაცვა	59
სპეციფიკაციების ცხრილი	59





# უსაფრთხოების შესახებ ინფორმაცია

გილოცავთ სამსუნგის ახალი სარეცხი მანქანის შექმნას. წინამდებარე სახელმძღვანელოში მოცემულია თქვენი მოწყობილობის მონტაჟთან, გამოყენებასთან და მოვლასთან დაკავშირებული მნიშვნელოვანი ინფორმაცია. გთხოვთ, გამონახოთ დრო და გაეცნოთ ამ სახელმძღვანელოს, რათა შეძლოთ თქვენი სარეცხი მანქანის უამრავი ფუნქციის და შესაძლებლობის სრულად გამოყენება.

## რა უნდა იცოდეთ უსაფრთხოების შესახებ ინსტრუქციებთან დაკავშირებით

გთხოვთ, ყურადღებით გაეცნოთ წინამდებარე სახელმძღვანელოს, რათა იცოდეთ, თუ როგორ გამოიყენოთ თქვენი მოწყობილობის უამრავი ფუნქცია და შესაძლებლობა უსაფრთხოდ და მაქსიმალურად ეფექტურად. გთხოვთ, შეინახოთ ეს სახელმძღვანელო უსაფრთხო ადგილას, თქვენი მოწყობილობის სიახლოვეს, სამომავლოდ გამოსაყენებლად. ეს მოწყობილობა გამოიყენეთ მხოლოდ პირდაპირი დანიშნულებით, როგორც აღწერილია წინამდებარე მომხმარებლის სახელმძღვანელოში.

წინამდებარე სახელმძღვანელოში მოცემული გაფრთხილებები და მნიშვნელოვანი უსაფრთხოების ინსტრუქციები არ მოიცავს ყველა შესაძლო პირობებს და სიტუაციებს, რომლებსაც შეიძლება ადგილი ჰქონდეს ამ ტექნიკის გამოყენების დროს. თქვენი პასუხისმგებლობაა გამოიჩინოთ საღი აზრი და სიფრთხილე თქვენი სარეცხი მანქანის მონტაჟის, მომსახურების და ექსპლუატაციის დროს.

გამომდინარე იქედან, რომ წინამდებარე მომხმარებლის ინსტრუქციები მომზადებულია სხვადასხვა მოდულებისთვის, ამ სახელმძღვანელოში აღწერილი მახასიათებლები შესაძლოა მცირედით განსხვავდებოდეს თქვენი სარეცხი მანქანის მახასიათებლებისგან და ყველა გამაფრთხილებელი ნიშანი არ შეესაბამებოდეს თქვენს მოწყობილობას. კითხვების და კომენტარების არსებობის შემთხვევაში, დაუკავშირდით უახლოეს მომსახურების ცენტრს, ან ეწვიეთ ვებ-გვერდს [www.samsung.com](http://www.samsung.com).

## მნიშვნელოვანი უსაფრთხოების სიმბოლოები

წინამდებარე მომხმარებლის სახელმძღვანელოში გამოყენებული სიმბოლოების და ნიშნების მნიშვნელობები:

### ფრთხილად

საფრთხეები ან სახიფათო ქმედებები, რომლებმაც შეიძლება გამოიწვიოს **სხეულის მძიმე დაზიანება, სიკვდილი და/ან ქონების განადგურება.**

### გაფრთხილება

საფრთხეები ან სახიფათო ქმედებები, რომლებმაც შეიძლება გამოიწვიოს **სხეულის დაზიანება და/ან ქონების განადგურება.**

### შენიშვნა

მიანიშნებს, რომ არსებობს სხეულის დაზიანების ან მატერიალური ქონების განადგურების რისკი.

**ამ გამაფრთხილებელი ნიშნების დანიშნულებაა თქვენი და თქვენი გარშემოყოფების დაცვა სხეულის დაზიანებისგან.**





გთხოვთ, გაითვალისწინოთ ეს გაფრთხილებები.

**წაკითხვის შემდეგ გთხოვთ, შეინახოთ ეს სახელმძღვანელო უსაფრთხო ადგილას, სამომავლოდ გამოსაყენებლად.**

ამ მოწყობილობის გამოყენებამდე, გაეცანით ყველა ინსტრუქციას.

ნებისმიერი აღჭურვილობის ექსპლუატაცია, რომელიც იყენებს ელექტროენერგიას და გააჩნია მოძრავი დეტალები, დაკავშირებულია პოტენციურ საფრთხეებთან. იმისათვის, რომ უსაფრთხოდ მოიხმართ ეს მოწყობილობა, გაეცანით მის ფუნქციებს და გამოიჩინეთ სიფრთხილე მისი გამოყენების დროს.

## მნიშვნელოვანი უსაფრთხოების წესები

### ფრთხილად

**თქვენი მოწყობილობის გამოყენებისას ხანძრის, დენის დარტყმის და სხეულის დაზიანების რისკის შესამცირებლად, გაეცანით ქვემოთ მოცემულ საბაზისო უსაფრთხოების წესებს:**

1. ეს მოწყობილობა არ უნდა იქნას გამოყენებული შეზღუდული ფიზიკური, სენსორული ან გონებრივი შესაძლებლობის მქონე, ან სათანადო ცოდნის და გამოცდილების არმქონე პირთა (მათ შორის ბავშვების) მიერ მათ უსაფრთხოებაზე პასუხისმგებელი პირის ზედამხედველობის ან მისგან ამ მოწყობილობის უსაფრთხოებასთან დაკავშირებული მითითებების მიღების გარეშე.
2. **ევროპის ტერიტორიაზე გამოყენებისას:** ამ მოწყობილობის გამოყენება შეუძლიათ ბავშვებს, 8 წლიდან და დაქვეითებული ფიზიკური, სენსორული ან გონებრივი შესაძლებლობების მქონე პირებს, ან გამოცდილების და ცოდნის არმქონე პირებს, თუ მათ მეთვალყურეობას ან ტექნიკის უსაფრთხოდ გამოყენების თაობაზე ინსტრუქტაჟს გაუწევენ და მათთვის გასაგები იქნება შესაბამისი საფრთხეები. არ მისცეთ ბავშვებს ამ მოწყობილობით თამაშის უფლება. წმენდა და მომსახურება არ უნდა განხორციელდეს ბავშვების მიერ ზედამხედველობის გარეშე.





# უსაფრთხოების შესახებ ინფორმაცია

3. ბავშვები უნდა იყვნენ მეთვალყურეობის ქვეშ, რათა ვერ შეძლონ ამ მოწყობილობით თამაში.
4. დენის კაბელის დაზიანების შემთხვევაში, პოტენციური საფრთხის თავიდან ასაცილებლად, მისი შეცვლა უნდა მოხდეს მწარმოებლის, მისი მომსახურების აგენტის ან მსგავსი კვალიფიკაციის მქონე პირის მიერ.
5. უნდა გამოიყენოთ მხოლოდ თქვენს მოწყობილობასთან ერთად მიღებული ახალი მილების კომპლექტი, ხოლო ძველი მილების კომპლექტის გამოყენება დაუშვებელია.
6. მოწყობილობა, რომელსაც ძირზე გააჩნია სავენტილაციო ღიობები, არ უნდა მოათავსოთ ისეთ ხალიჩაზე, რომელიც დაბლოკავს აღნიშნულ ღიობებს.
7. **ევროპის ტერიტორიაზე გამოყენებისას:** 3 წლამდე ასაკის ბავშვები არ უნდა მიუშვათ მოწყობილობასთან ახლოს, ან უნდა იყვნენ მუდმივი ზედამხედველობის ქვეშ.
8. **გაფრთხილება:** თერმული ამომრთველის უნებლიე გათიშვასთან დაკავშირებული საფრთხეების თავიდან ასაცილებლად, ეს მოწყობილობა არ შეაერთოთ ელექტრო ქსელში გამთიშველი მოწყობილობის, მაგალითად ტაიმერიანი როზეტის გავლით, ან არ ჩართოთ წრედში, რომელიც ხშირად ირთვება და ითიშება.



9. ეს მოწყობილობა განკუთვნილია მხოლოდ სახლის პირობებში მოხმარებისთვის და მისი გამოყენება არ შეიძლება ქვემოთ ჩამოთვლილ სიტუაციებში:

- სახელოსნოების და ოფისების სამზარეულოებში ან მსგავს სამუშაო გარემოში;
- ფერმის შენობებში;
- სასტუმროებში, მოტელებში ან სხვა სასტუმროს ტიპის შენობებში;
- „bed and breakfast“ ტიპის დაწესებულებებში;
- კორპუსების საერთო გამოყენების ზონებში ან სამრეცხაოებში.

## მონტაჟთან დაკავშირებული მნიშვნელოვანი გაფრთხილებები

### ⚠ ფრთხილად

ამ მოწყობილობის მონტაჟი უნდა განხორციელდეს მხოლოდ კვალიფიციური სპეციალისტის ან მომსახურების კომპანიის მიერ.

- წინააღმდეგ შემთხვევაში, ამან შეიძლება გამოიწვიოს ელექტროჩხვლეტა, ხანძარი, აფეთქება, პროდუქტის მწყობრიდან გამოსვლა ან სხეულის დაზიანება.

ეს მოწყობილობა მძიმე წონისაა, ამიტომ მისი აწევისას გამოიჩინეთ სიფრთხილე.

დენის დენცვკიტაში საიმედოდ შეაერთეთ კედლის დენცვკიტაში, რომელიც ელექტროტექნიკურ მოთხოვნებს შეესაბამება. გამოიყენეთ მხოლოდ ამ მოწყობილობისთვის განკუთვნილი დენცვკიტა. არ გამოიყენოთ დამაგრძელებელი სადენი.

- სარეცხი მანქანის სხვა მოწყობილობასთან ერთად ერთ კედლის დენცვკიტაში გამანაწილებლის ან დამაგრძელებელი სადენის გამოყენებით ჩართვამ შეიძლება ელექტროჩხვლეტა ან ხანძარი გამოიწვიოს.
- დარწმუნდით, რომ თქვენს ქსელში არსებული დენის ძაბვა სიხშირე და ამპერაჟი შეესაბამება თქვენი პროდუქტის მახასიათებლებს. წინააღმდეგ შემთხვევაში, ამან შეიძლება ელექტროჩხვლეტა ან ხანძარი გამოიწვიოს.

მშრალი ქსოვილის გამოყენებით რეგულარულად განმინდეთ ელექტროჩხვლეტის ღერები და კონტაქტები მტვრისგან და ნესტისგან.

- ჩახსენით დენცვკიტადან ელექტროჩხვლეტის განმინდეთ მშრალი ქსოვილით.
- წინააღმდეგ შემთხვევაში, ამან შეიძლება ელექტროჩხვლეტა ან ხანძარი გამოიწვიოს.



# უსაფრთხოების შესახებ ინფორმაცია

ელექტროჩანგალი დენცევიტაში ისე მოათავსეთ, რომ დენის სადენი იატაკისკენ იყოს მიმართული.

- ელექტროჩანგლის დენცევიტაში ამოტრიალებულ მდგომარეობაში შეერთებამ შეიძლება გამოივიოს კაბელის დაზიანება, რაც შესაბამისად გამოიწვევს ელექტროჩხვლეტას ან ხანძარს.

შესაფუთი მასალები შეინახეთ ბავშვებისთვის მიუწვდომელ ადგილას, რადგან ეს მასალები სახიფათოა ბავშვებისთვის.

- პაკეტის თავზე შემოხვევამ შეიძლება ბავშვის გაგუდვა გამოიწვიოს.

თქვენი მოწყობილობის, მისი ელექტროჩანგლის ან დენის კაბელის დაზიანების შემთხვევაში, მიმართეთ უახლოეს მომსახურების ცენტრს.

აუცილებელია ამ მოწყობილობის სათანადო დამინების მოწყობა.

ამ მოწყობილობის დამინებისთვის არ გამოიყენოთ ბუნებრივი აირის მილი, წყლის პლასტმასის მილი ან სატელეფონო სადენი.

- ამაღ შეიძლება გამოიწვიოს ელექტროჩხვლეტა, ხანძარი, აფეთქება ან პროდუქტის მწყობრიდან გამოსვლა.
- არასოდეს შეაერთოთ დენის სადენი დენცევიტაში, რომელსაც არ გააჩნია სათანადო დამინება. დარწმუნდით, რომ დამინების სიტემა მოწყობილია ადგილობრივი და ეროვნული რეგულაციების შესაბამისად.

არ დაამონტაჟოთ ეს მოწყობილობა გამაცხელებელის ან აალებადი მასალის სიახლოვეს.

არ დაამონტაჟოთ ეს მოწყობილობა ნესტიან, ზეთიან ან მტვრიან გარემოში ან იმ ადგილას, სადაც ის მზის სხივების ან წყლის (წვიმის) პირდაპირი ზემოქმედების ქვეშ იქნება.

არ დაამონტაჟოთ ეს მოწყობილობა იმ ადგილას, სადაც ის დაბალი ტემპერატურის ზემოქმედების ქვეშ იქნება.

- ყინვამ შეიძლება მიღების გახეთქვა გამოიწვიოს.

არ დაამონტაჟოთ ეს მოწყობილობა ისეთ ადგილას, სადაც არსებობს ბუნებრივი აირის გაჟონვის საფრთხე.

- ამაღ შეიძლება ელექტროჩხვლეტა ან ხანძარი გამოიწვიოს.

არ გამოიყენოთ დენის ტრანსფორმატორი.

- ამაღ შეიძლება ელექტროჩხვლეტა ან ხანძარი გამოიწვიოს.

არ გამოიყენოთ დაზიანებული ელექტროჩანგალი, დაზიანებული დენის სადენი ან მორყეული კედლის დეცევიტა.

- ამაღ შეიძლება ელექტროჩხვლეტა ან ხანძარი გამოიწვიოს.

არ დაჭიმოთ ან ძლიერად არ მოლუნოთ დენის სადენი.

არ გადაგრიხოთ ან არ განასკვოთ დენის სადენი.

არ გამოაბათ დენის სადენი ლითონის საგნებზე, არ მოათავსოთ მძიმე საგნები მასზე, არ მოაყოლოთ მძიმე საგნებს შორის ან არ მოათავსოთ ის მოწყობილობის უკან არსებულ სივრცეში.

- ამაღ შეიძლება ელექტროჩხვლეტა ან ხანძარი გამოიწვიოს.







ელექტროჩანგლის დენცეკვიტადან ჩახსნის დროს არ გამოქაჩოთ დენის სადენი.

- დენცეკვიტადან ჩახსნის დროს ხელი მოკიდეთ ელექტროჩანგალს.
- წინააღმდეგ შემთხვევაში, ამან შეიძლება ელექტროჩხვლეტა ან ხანძარი გამოიწვიოს.

ამ მოწყობილობის მონტაჟის შემდეგ შესაძლებელი უნდა იყოს ელექტროჩანგალთან, წყლის მიწოდების ონკანებთან და სადრენაჟე მილებთან წვდომა.

სერვისის არაავტორიზებული პროვაიდერის მიერ შეკეთების, პროდუქტის დამოუკიდებლად შეკეთების ან არაპროფესიონალური შეკეთების შემდეგ Samsung არ არის პასუხისმგებელი პროდუქტის რაიმე დაზიანებაზე, ტრავმაზე ან პროდუქტის უსაფრთხოებასთან დაკავშირებულ სხვა პრობლემებზე, რომლებიც გამოწვეულია პროდუქტის შეკეთების ისეთი მცდელობით, რომლის დროს არ არის დაცული რემონტისა და ტექნიკური მომსახურების მოცემული ინსტრუქციები. გარანტია არ ვრცელდება პროდუქტის რაიმე დაზიანებაზე, რომელიც გამოწვეულია პროდუქტის შეკეთების მცდელობით სხვა პირის მიერ, გარდა Samsung-ის სერვისის სერტიფიცირებული პროვაიდერისა.

## მონტაჟთან დაკავშირებული გაფრთხილებები

### ⚠ გაფრთხილება

ეს მოწყობილობა ისე უნდა განთავსდეს, რომ ადვილი იყოს ელექტროჩანგალთან წვდომის განხორციელება.

- წინააღმდეგ შემთხვევაში, ამან შეიძლება დენის გაფონვა და შესაბამისად ელექტროჩხვლეტა ან ხანძარი გამოიწვიოს.

მოწყობილობა უნდა დამონტაჟდეს მყარ, სწორ ზედაპირზე, რომელიც გაუძლებს მის სიმძიმეს.

- წინააღმდეგ შემთხვევაში, ამან შეიძლება უჩვეულო ვიბრაციები, მოძრაობა, ხმაური და პროდუქტის მწყობრიდან გამოსვლა გამოიწვიოს.

## გამოყენებასთან დაკავშირებული მნიშვნელოვანი გაფრთხილებები

### ⚠ ფრთხილად

თუ თქვენი მოწყობილობა დაიბზობრა, დაუყოვნებლივ გათიშეთ წყლის და ელექტროენერჯის მიწოდება და დაუკავშირდით უახლოეს მომსახურების ცენტრს.

- არ შეეხოთ ელექტროჩანგალს სველი ხელებით.
- წინააღმდეგ შემთხვევაში, ამან შეიძლება ელექტროჩხვლეტა გამოიწვიოს.

თუ თქვენი მოწყობილობა უცნაურ ხმას გამოსცემს, დამწვრის სუნი იგრძენით ან კვამლი შენიშნეთ, დაუყოვნებლივ გამორთეთ კვების სადენი და მომსახურების უახლოეს ცენტრს დაუკავშირდით.

- წინააღმდეგ შემთხვევაში, ამან შეიძლება ელექტროჩხვლეტა ან ხანძარი გამოიწვიოს.

აირის გაფონვის შემთხვევაში (მაგალითად პროპანის, ბუნებრივი აირის და ა.შ.), დაუყოვნებლივ გაანიავეთ ოთახი. არავითარ შემთხვევაში არ შეეხოთ ელექტროჩანგალს. არ შეეხოთ მოწყობილობას ან დენის კაბელს.

- არ გამოიყენოთ ვენტილატორი.
- ნაპერწკალმა შეიძლება აფეთქება ან ხანძარი გამოიწვიოს.





# უსაფრთხოების შესახებ ინფორმაცია

მონყობილობის გადაგდებაზე მოხსენით სარეცხი მანქანის კარის ბერკეტი.

- სარეცხი მანქანის კამერაში ჩაკეტვამ შეიძლება ბავშვის გაგუდვა გამოიწვიოს.

სარეცხი მანქანის გამოყენებამდე, მოხსენით მის ქვეშ არსებული შესაფუთი მასალა (ღრუბელი, პენოპლასტი).

მონყობილობა არ გამოიყენოთ ბენზინით, ნავთით, ბენზინით, საღებავის გამხსნელით, სპირტით ან სხვა აალებადი და ფეთქებადსაშიში მასალით დაბინძურებული საგნების გასარეცხად.

- ამან შეიძლება გამოიწვიოს ელექტროჩხვლეტა, ხანძარი ან აფეთქება.

არ სცადოთ სარეცხი მანქანის კარის გაღება ძალის გამოყენებით მისი მუშაობის პროცესში (მაღალ ტემპერატურაზე რეცხვა/გაშრობა/ბრუნვა).

- სარეცხი მანქანიდან გადმოსულმა წყალმა შეიძლება დამწვრობა გამოიწვიოს, ან სველ იატაკზე ფეხის დაცურების საფრთხე წარმოქმნას. ამან შეიძლება სხეულის დაზიანება გამოიწვიოს.
- ძალის გამოყენებით კარის გაღებამ შეიძლება მონყობილობის დაზიანება ან სხეულის დაშავება გამოიწვიოს.

არ შეეხოთ ელექტროჩანგალს სველი ხელებით.

- ამან შეიძლება ელექტროჩხვლეტა გამოიწვიოს.

არ გამოერთოთ მონყობილობის კვების სადენი კვების წყაროდან მისი მუშაობის პროცესში.

- ელექტროჩანგლის კვების წყაროში ხელახალი ჩართვის შემთხვევაში შეიძლება ნაპერწკალი წარმოიქმნას, რამაც შეიძლება ელექტროჩხვლეტა ან ხანძარი გამოიწვიოს.

არ მისცეთ ბავშვს უფლება შეძვრეს სარეცხი მანქანის კამერაში ან ავიდეს მასზე.

- ამან შეიძლება ელექტროჩხვლეტა, დამწვრობა ან სხეულის დაზიანება გამოიწვიოს.

როდესაც სარეცხი მანქანა ჩართულია, არ შეეხოთ ხელი ან ლითონის საგანი მის ქვეშ.

- ამან შეიძლება სხეულის დაზიანება გამოიწვიოს.

არ ჩახსნათ მონყობილობა კვების წყაროდან მისი დენის კაბელის გამოქაჩვით. ყოველთვის მჭიდროდ მოკიდეთ ხელი ელექტროჩანგალს და თქვენსკენ გამოწიეთ.

- დენის კაბელის დაზიანებამ შეიძლება მოკლე ჩართვა, ხანძარი და/ან ელექტროჩხვლეტა გამოიწვიოს.

არ სცადოთ ტექნიკის საკუთარი ხელით შეკეთება, დაშლა ან მოდიფიკაცია.

- არ გამოიყენოთ არასტანდარტული მცველები (სპილენძის ან ფოლადის მავთული და ა.შ.).
- როდესაც საჭიროა თქვენი მონყობილობის შეკეთება ან ხელახალი მონტაჟი, დაუკავშირდით უახლოეს მომსახურების ცენტრს.
- წინააღმდეგ შემთხვევაში ამან შეიძლება გამოიწვიოს ელექტროჩხვლეტა, ხანძარი, თქვენი პროდუქტის მწყობრიდან გამოსვლა ან სხეულის დაზიანება.

წყლის მიწოდების მილი ონკანიდან ჩახსნის და მონყობილობის დასველების შემთხვევაში, ჩახსენით დენის სადენი კვების წყაროდან.

- წინააღმდეგ შემთხვევაში, ამან შეიძლება ელექტროჩხვლეტა ან ხანძარი გამოიწვიოს.



ჩახსენით დენის სადენი კვების წყაროდან, როდესაც არ აპირებთ თქვენი მოწყობილობის გამოყენებას დიდი ხნის განმავლობაში ან ჭექა-ქუხილის დროს.

- წინააღმდეგ შემთხვევაში, ამან შეიძლება ელექტრორჩხვლეტა ან ხანძარი გამოიწვიოს.

სარეცხ მანქანაში უცხო სხეულის მოხვედრის შემთხვევაში, ჩახსენით დენის სადენი კვების წყაროდან და დაუკავშირდით უახლოეს Samsung-ის მომსახურების ცენტრს.

- ამან შეიძლება ელექტრორჩხვლეტა ან ხანძარი გამოიწვიოს.

არ მისცეთ ბავშვებს (ან შინაურ ცხოველებს) სარეცხ მანქანაში ან მასზე თამაშის უფლება.

სარეცხი მანქანის კარის შიგნიდან გაღება ადვილი არ არის, ამიტომ კამერაში ჩაკეტვის შემთხვევაში ბავშვი შეიძლება სერიოზულად დაშავდეს.

## გამოყენებასთან დაკავშირებული გაფრთხილებები

### ⚠ გაფრთხილება

სარეცხი მანქანის დაბინძურებისას უცხო სხეულებით, როგორცაა სარეცხი საშუალებები, ტალახი, საკვების ნარჩენები და სხვა, ჩახსენით დენის სადენი კვების წყაროდან და განმინდეთ მოწყობილობა სველი, რბილი ქსოვილით.

- წინააღმდეგ შემთხვევაში ამან შეიძლება ლაქების წარმოქმნა, დეფორმაცია, დაზიანება ან ჟანგის გაჩენა გამოიწვიოს.

ძლიერმა დარტყმამ შეიძლება წინა მინის გატეხვა გამოიწვიოს. სარეცხი მანქანის გამოყენების დროს გამოიჩინეთ სიფრთხილე.

- მინის გატეხვამ შეიძლება სხეულის დაზიანება გამოიწვიოს.

ნელა გახსენით წყლის ონკანი დიდი ხნის გამოყენებლობის, წყალმომარაგების გაუმართაობის ან წყალმომარაგების მილის ხელახლა შეერთების შემდეგ.

- წყლის მიწოდების მილში და წყლის მილში არსებულმა ჰაერის წნევამ შეიძლება თქვენი მოწყობილობის კომპონენტები დაზიანოს და წყლის გაჟონვა გამოიწვიოს.

მოწყობილობის მუშაობის დროს თუ დაფიქსირდა დრენაჟის ხარვეზი, შეამოწმეთ, ხომ არ არის რაიმე პრობლემა წყლისგან დაცლის სისტემაში.

- წყლისგან დაცლის სისტემის პრობლემის გამო დასველებული სარეცხი მანქანის გამოყენებამ შეიძლება ელექტრორჩხვლეტა ან ხანძარი გამოიწვიოს.

სარეცხ მანქანაში სარეცხი ისე მოათავსეთ, რომ მისი ნაწილი კარში არ მოყვას.

- სარეცხის კარში მოყოლის შემთხვევაში, შეიძლება სარეცხი დაზიანდეს, სარეცხი მანქანა მწყობრიდან გამოვიდეს, ან სარეცხი მანქანიდან წყალმა გაჟონოს.

როდესაც სარეცხ მანქანას არ იყენებთ, გადაკეტეთ წყლის მიწოდების მილი.

- დარწმუნდით, რომ წყლის მიწოდების მილში სამაგრზე არსებული ხრახნები სათანადოდ არის მოჭერილი.

დარწმუნდით, რომ რეზინის შუასადები და წინა კარის მინა არ არის დაბინძურებული უცხო საგნებით (მაგ. ნარჩენებით, ძაფებით, თმებით და ა.შ.).

- კარში უცხო საგნის მოყოლის ან კარის არასრულად დაკეტვის შემთხვევაში, სარეცხი მანქანიდან შეიძლება წყალმა გაჟონოს.



# უსაფრთხოების შესახებ ინფორმაცია

გახსენით წყლის ონკანი და მოწყობილობის ჩართვამდე შეამოწმეთ, თუ არის წყლის მიწოდების მილის სამაგრი მჭიდროდ მოჭერილი და მანქანიდან წყალი ხომ არ ჟონავს.

- წყლის მიწოდების მილის სამაგრის ხრახნების მოშვებამ შეიძლება წყლის გაჟონვა გამოიწვიოს.

მოწყობილობა, რომელიც თქვენ შეიძინეთ, განკუთვნილია მხოლოდ სახლის პირობებში გამოყენებისთვის.

ამ მოწყობილობის გამოყენება ბიზნეს საქმიანობისთვის მის არადანიშნულებისამებრ გამოყენებად ჩაითვლება. შედეგად, Samsung-ის მიერ განსაზღვრული სტანდარტული გარანტია გაუქმებულად გამოცხადდება და Samsung მოიხსნის ყოველგვარ პასუხისმგებლობას ამ მოწყობილობის გაუმართაობის ან დაზიანების შემთხვევაში, რაც მისი არასათანადო გამოყენებით არის გამოწვეული.

არ დადგეთ მასზე ან არ მოათავსოთ რაიმე საგნები სარეცხ მანქანაზე (მაგალითად სარეცხი, ანთებული სანთლები, ანთებული სიგარეტი, ჭურჭელი, ქიმიკატები, ლითონის საგნები და ა.შ.).

- ამან შეიძლება ელექტროჩხვლეტა, ხანძარი, პროდუქტის მწყობრიდან გამოსვლა ან სხეულის დაზიანება გამოიწვიოს.

სარეცხი მანქანის ზედაპირებზე არ შეასხუროთ აქროლადი ნივთიერებები, მაგალითად ინსექტიციდები.

- გარდა იმისა, რომ ეს ნივთიერებები მავნებელია ადამიანისთვის, ამან ასევე შეიძლება ელექტროჩხვლეტა, ხანძარი ან მოწყობილობის მწყობრიდან გამოსვლა გამოიწვიოს.

სარეცხი მანქანის სიახლოვეს არ მოათავსოთ საგნები, რომლებიც წარმოადგენს ელექტრომაგნიტური ველის წყაროს.

- ამან შეიძლება პროდუქტის გაუმართაობა, შედეგად კი სხეულის დაზიანება გამოიწვიოს.

მაღალ ტემპერატურაზე რეცხვის ან შრობის ციკლის დროს სარეცხი მანქანიდან გამოსული წყალი ცხელია. არ შეეხოთ ამ წყალს.

- ამან შეიძლება დამწვრობა ან სხეულის დაზიანება გამოიწვიოს.

წყლისგან დაცლის დრო, წყლის ტემპერატურიდან გამომდინარე, შესაძლოა განსხვავებული იყოს. თუ წყლის ტემპერატურა ძალიან მაღალია, დაცლის პროცესი წყლის გაგრილების შემდეგ დაიწყება.

არ გარეცხოთ, გაწუროთ ან გააშროთ წყალგაუმტარი სავარძლის გადასაფარებლები, ხალიჩები და ტანსაცმელი (\*) თუ თქვენს სარეცხ მანქანას არ გააჩნია მსგავსი საგნებისთვის განკუთვნილი სპეციალური ციკლის ფუნქცია.

(\*): შალის საწოლის თეთრეული, სანვიმრები, მეთევზის ჟილეტები, სათხილამურო კომბინეზონები, საძილე ტომრები, ბავშვის საფენის გადასაკრავები, სავარჯიშო კოსტიუმები, ველოსიპედის, მოტოციკლეტის და მანქანის შალითები და ა.შ.

- არ გარეცხოთ სქელი და უხეში ხალიჩები მაშინაც კი, თუ მათ იარლიყებზე სარეცხი მანქანით რეცხვის ნებართვის სიმბოლოებია დატანილი. ამან შეიძლება ძლიერი ვიბრაციები, შედეგად კი სხეულის დაზავება ან სარეცხი მანქანის, კედლების, იატაკის ან ტანსაცმლის დაზიანება გამოიწვიოს.



- არ გარეცხოთ რეზინის ძირიანი ხალიჩები ან კართან დასაფენი ფეხის საწმენდები. ამ საგნებს შეიძლება რეზინის ძირი მოძვრეს, დოლურას მიეკრას და გაუმართაობა, მაგალითად, წყლისგან დაცლის პრობლემა გამოიწვიოს.

არ ჩართოთ სარეცხი მანქანა, როდესაც სარეცხი საშუალების უჭრა ამოღებულია.

- ამან შეიძლება წყლის გაჟონვა, შედეგად კი ელექტროჩხვლეტა გამოიწვიოს.

არ შეეხოთ დოლურას შიდა ზედაპირს უშუალოდ გამრობის ციკლის დასრულების შემდეგ, რადგან ამ დროს დოლურა ჯერ კიდევ ცხელია.

- ამან შეიძლება დამწვრობა გამოიწვიოს.

კარის შუშა რეცხვისა და შრობისას ცხელდება. შესაბამისად, არ შეეხოთ კარის შუშას.

ამასთანავე, არ მისცეთ ბავშვებს უფლება, ითამაშონ სარეცხი მანქანის სიახლოვეს ან შეეხოთ კარის შუშას.

- ამან შეიძლება დამწვრობა გამოიწვიოს.

არ შეეხოთ ხელი სარეცხი საშუალების უჯრის ლიობში.

- ამან შეიძლება სხეულის დაზიანება გამოიწვიოს, რადგან შეიძლება სარეცხი საშუალების შეტანის მექანიზმში ხელი მოგყვებოდა.

როდესაც სარეცხ ფეხნის იყენებთ, მოხსენით თხევადი სარეცხი საშუალების მიმმართველი (მხოლოდ შესაბამისი მოდელები).

- წინააღმდეგ შემთხვევაში წყალმა შესაძლოა სარეცხი საშუალების უჯრის წინა მხარეს გაჟონოს.

სარეცხ მანქანაში არ მოათავსოთ სხვა საგნები (ფეხსაცმელები, საკვების ნარჩენები, ცხოველები) გარდა სარეცხისა.

- ამან შეიძლება ძლიერი ვიბრაციები, შედეგად კი სარეცხი მანქანის მწყობრიდან გამოსვლა, ხოლო ცხოველების შემთხვევაში მათი დაზავება და სიკვდილი გამოიწვიოს.

ღილაკებზე დასაჭერად არ გამოიყენოთ ბასრი საგნები, მაგალითად ქინძისთავები, დანები, ფრჩხილები და ა.შ.

- ამან შეიძლება ელექტროჩხვლეტა ან სხეულის დაზიანება გამოიწვიოს.

არ გარეცხოთ სარეცხი, რომელიც დაბინძურებულია იმ ზეთებით, კრემებით ან ლოსიონებით, რომლებსაც ჩვეულებრივ კანის მოვლის და მასაჟის სალონებში იყენებენ.

- ამან შეიძლება რეზინის შუასადების დეფორმაცია და შედეგად წყლის გაჟონვა გამოიწვიოს.

არ დატოვოთ ლითონის საგნები, მაგალითად ქინძისთავები, თმის სამაგრები ან მათეთრებელი დოლურაში ხანგრძლივი პერიოდის განმავლობაში.

- ამან შეიძლება დოლურას დაჟანგვა გამოიწვიოს.
- თუ დოლურას ზედაპირზე ჟანგის ნიშნებს შეამჩნევთ, მის ზედაპირზე დაიტანეთ (ნეიტრალური) საწმენდი საშუალება და შემდეგ განმინდეთ ღრუბლის საშუალებით. არასოდეს გამოიყენოთ ლითონის ჯაგრისი.



# უსაფრთხოების შესახებ ინფორმაცია

არ გამოიყენოთ ქიმიური წმენდის საშუალებები და არ გარეცხოთ, გაავლოთ და გაწუროთ სარეცხი, რომელიც დაბინძურებულია ქიმიური წმენდის საშუალებებით.

- ზეთის ჟანგბადთან მიერთების პროცესის დროს გამოყოფილმა სითბომ შეიძლება თვითაღება და ხანძრის გაჩენა გამოიწვიოს.

არ ჩაასხათ სარეცხ მანქანაში წყლის გაგრილების/გაცხელების მოწყობილობიდან გამოსული წყალი.

- ამან შეიძლება სარეცხი მანქანის მუშაობას პრობლემები შეუქმნას.

სარეცხ მანქანაში არ გამოიყენოთ ნატურალური ხელსაბანი საპონი.

- მისი ნარჩენების გამყარებამ და სარეცხ მანქანაში დაგროვებამ შეიძლება სარეცხი მანქანის მუშაობის პრობლემები, მისი ზედაპირის ფერის შეცვლა, დაჟანგვა და ცუდი სუნის გაჩენა გამოიწვიოს.

წინდები და ლიფები მოათავსეთ სარეცხ ბადეში და გარეცხეთ სხვა სარეცხთან ერთად.

არ გამოიყენოთ სარეცხი ბადე დიდი ზომის ნივთებისთვის, მაგალითად საწოლის თეთრეულისთვის.

- წინააღმდეგ შემთხვევაში ამან შეიძლება ძლიერი ვიბრაციები, შედეგად კი სხეულის დაზიანება გამოიწვიოს.

არ გამოიყენოთ ნადების წარმომქმნელი სარეცხი საშუალებები.

- სარეცხ მანქანაში მისი დაგროვების შემთხვევაში მათ შეიძლება წყლის გაჟონვა გამოიწვიონ.

გარეცხვამდე, არ დაგავიწყდეთ გასარეცხი ტანსაცმლის ჯიბეების შემოწმება და დაცლა.

- მყარ, ბასრ საგნებს, როგორცაა მონეტები, ქინძისთავები, ლურსმნები, ხრახნები ან ქვები, შეუძლია სერიოზული ზიანი მიაყენოს თქვენს მოწყობილობას.

არ გარეცხოთ ტანსაცმელი, რომელზეც დამაგრებულია დიდი ზომის ბალთები, ლილები ან სხვა მძიმე ლითონის საგნები.

დაახარისხეთ ტანსაცმელი ფერების მიხედვით, ფერების მდგრადობის გათვალისწინებით და შეარჩიეთ შესაბამისი ციკლი, წყლის ტემპერატურა და სხვა დამატებითი ფუნქციები.

- წინააღმდეგ შემთხვევაში ამან შეიძლება სარეცხის ფერის შეცვლა ან ქსოვილის დაზიანება გამოიწვიოს.

კარის დაკეტვის დროს გამოიჩინეთ სიფრთხილე, რათა ბავშვებს კარში თითები არ მოყვით.

- წინააღმდეგ შემთხვევაში ამან შეიძლება სხეულის დაზიანება გამოიწვიოს.

ცუდი სუნისა და ობის პრევენციისთვის, რეცხვის ციკლის შემდეგ კარი ღია დატოვეთ, რათა დოლურამ გაშრობა მოახერხოს.

კირის ნადების წარმომქმნის თავიდან ასაცილებლად რეცხვის ციკლის შემდეგ სარეცხი საშუალების უკრა ღია დატოვეთ და შიგნიდან გაამშრალეთ.





## წმენდასთან დაკავშირებული მნიშვნელოვანი გაფრთხილებები

### ⚠ ფრთხილად

არ გაწმინდოთ თქვენი მოწყობილობა წყლის უშუალოდ მის ზედაპირებზე შესხურებით.

არ გამოიყენოთ ძლიერი მჟავას შემცველი საწმენდი საშუალებები.

თქვენი მოწყობილობის საწმენდად არ გამოიყენოთ ბენზინი, გამხსნელი ან სპირტი.

- ამან შეიძლება ზედაპირების ფერის შეცვლა, დეფორმაცია, დაზიანება, ელექტროჩხვლეტა ან ხანძარი გამოიწვიოს.

წმენდის ან ტექმომსახურების დანყებამდე, გათიშეთ სარეცხი მანქანა დენის წყაროდან.

- წინააღმდეგ შემთხვევაში, ამან შეიძლება ელექტროჩხვლეტა ან ხანძარი გამოიწვიოს.

## ელექტრო და ელექტრონული აღჭურვილობის ნარჩენების (WEEE) გადამუშავებასთან დაკავშირებული ინსტრუქციები



თქვენი პროდუქტის სათანადო უტილიზაცია (ელექტრო და ელექტრონული აღჭურვილობის ნარჩენების გადამუშავება)

(ეხება ქვეყნებს, სადაც დანერგილია ნარჩენების შეგროვების განცალკევებული სისტემები)

თქვენს პროდუქტზე, აქსესუარებზე ან სახელმძღვანელოში მოცემული ეს სიმბოლო მიუთითებს, რომ ამ პროდუქტის და მისი ელექტრონული აქსესუარების (მაგ. დამტენი, ყურსასმენი, USB სადენი) უტილიზაცია არ უნდა მოხდეს სხვა საყოფაცხოვრებო ნარჩენებთან ერთად. იმისათვის, რომ თავიდან ავიცილოთ ნარჩენების უკონტროლო უტილიზაციით გამოწვეული ეკოლოგიური და ადამიანის ჯანმრთელობისთვის მიყენებული ზიანი, ეს საგნები სხვა სახის ნარჩენებისგან უნდა განცალკევდეს და გონივრულად უნდა მოხდეს მათი გადამუშავება, რაც გაზრდის მატერიალური რესურსების ხელახლა გამოყენების პროცესის ეფექტურობას.

საყოფაცხოვრებო ტექნიკის მომხმარებელი უნდა დაუკავშირდეს ამ პროდუქტის მომწოდებელს ან შესაბამის ადგილობრივ სამთავრობო უწყებას და მოითხოვოს ინფორმაცია, თუ სად და როგორ უნდა იქნას გადატანილი ეს მოწყობილობა მისი ეკოლოგიურად უსაფრთხო მეთოდით გადამუშავებისთვის.

კომერციული დანიშნულების ტექნიკის მომხმარებელი უნდა დაუკავშირდეს მომწოდებელს შესყიდვის ხელშეკრულების პირობების გასაცნობად. ამ პროდუქტის და მისი ელექტრონული აქსესუარების უტილიზაცია არ უნდა მოხდეს სხვა კომერციული ტექნიკის ნარჩენებთან ერთად.

Samsung-ის გარემოსდაცვითი ვალდებულებებისა და პროდუქტის მარეგულირებელი ვალდებულებების შესახებ ინფორმაციისთვის, მაგ., REACH, WEEE ან ბატარეები, ეწვიეთ ჩვენს ეკომეგობრულობის გვერდს, რომელიც ხელმისაწვდომია [www.samsung.com](http://www.samsung.com)-ზე.





# მონტაჟი

ყურადღებით დაიცავით ეს ინსტრუქციები, რათა უზრუნველყოფილი იყოს სარეცხი მანქანის სათანადო მონტაჟი და თავიდან იქნეს აცილებული უბედური შემთხვევები რეცხვისას.

## რას მოიცავს

დარწმუნდით, რომ პროდუქტის კომპლექტი ყველა ნაწილს მოიცავს. თუ სარეცხ მანქანასთან ან მის ნაწილებთან დაკავშირებით პრობლემა შეგექმნათ, Samsung-ის მომხმარებელთა მომსახურების ადგილობრივ ცენტრს ან საცალოდ მოვაჭრეს დაუკავშირდით.

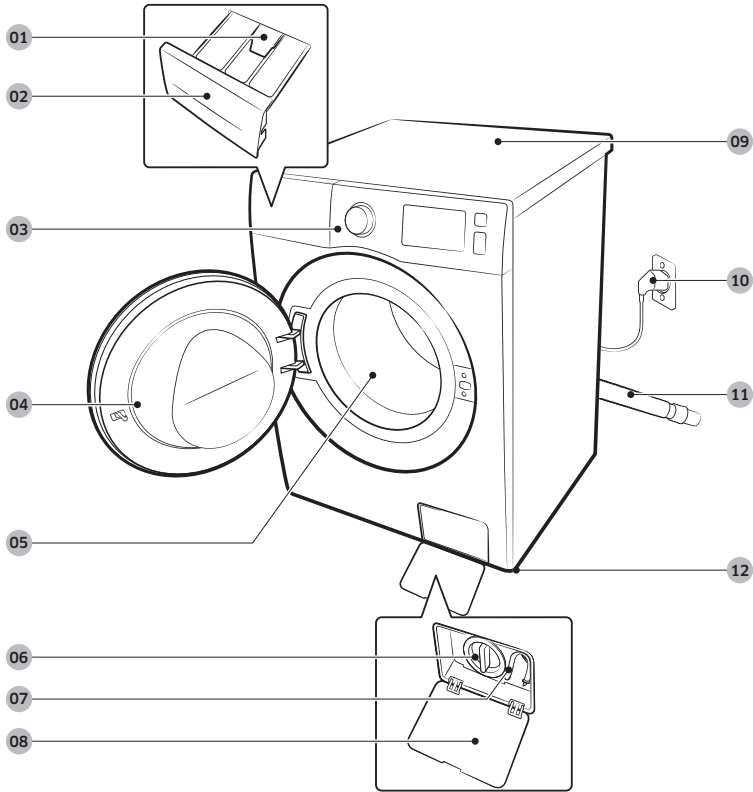

- |                                  |                            |                         |
|----------------------------------|----------------------------|-------------------------|
| 01 აშვების ბერკეტი               | 02 სარეცხი საშუალების უჯრა | 03 მართვის პანელი       |
| 04 კარი                          | 05 დოლურა                  | 06 ნარჩენების ფილტრი    |
| 07 წყლისგან ავარიული დაცლის მილი | 08 ფილტრის ხუფი            | 09 სახურავი             |
| 10 ელექტროჩანაგალი               | 11 წყლის დაცლის მილი       | 12 მარგულირებელი ფეხები |







ქანჩი



ჭანჭიკების ქუდები

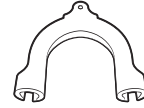

მილის მიმმართველი



ცივი წყლის მილი



ცხელი წყლის მილი

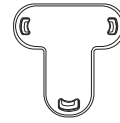

თავსახურის ფიქსატორი

### შენიშვნა

- ქანჩი: ტრანსპორტირების ჭანჭიკების მოსახსნელად და სარეცხი მანქანის გასასწორებლად.
- ჭანჭიკების ქუდები: ხვრელების დასაფარად ტრანსპორტირების ჭანჭიკების მოხსნის შემდეგ. კომპლექტში შემაჯავალი ჭანჭიკების ქუდების რაოდენობა (სამიდან ექვსამდე) მოდელზეა დამოკიდებული.
- მილის მიმმართველი: წყლის დამცლელი მილის დასაკიდებლად სადრენაჟო მილზე ან პირსაბანზე.
- ცივი/ცხელი წყლის მილი: წყლის მისაწოდებლად სარეცხი მანქანისთვის. (ცხელი წყლის მილები მხოლოდ შესაბამის მოდელებში გამოიყენება).



# მონტაჟი

## მონტაჟთან დაკავშირებული მოთხოვნები

### კვების წყაროს პარამეტრები და დამინება

- გამოიყენეთ კონკრეტულად სარეცხი მანქანისთვის განკუთვნილი ინდივიდუალური წრედი.

სათანადო დამინების უზრუნველსაყოფად, თქვენს სარეცხ მანქანას გააჩნია დენის სადენი, რომელიც აღჭურვილია სამ-ღეროიანი, დამინების კონტაქტის მქონე ელექტროჩანგლით, რომელიც უნდა შეერთდეს სათანადოდ დამონტაჟებულ და დამინებულ დენცეპტაში.

თუ არ ხართ დარწმუნებული თქვენი დამინების სისტემის შესაბამისობაში, დაუკავშირდით კვალიფიციურ ელექტრიკოსს ან მომსახურების ცენტრის სპეციალისტს.

არ მოახდინოთ თქვენს მოწყობილობასთან ერთად მოწოდებული ელექტროჩანგლის მოდიფიკაცია. თუ ის არ ერგება თქვენს დენცეპტას, დაუკავშირდით კვალიფიციურ ელექტრიკოსს, რომელიც შესაბამის დენცეპტას დაგიმონტაჟებთ.

### ⚠ ფრთხილად

- არ გამოიყენოთ გამაგრძელებელი სადენი.
- გამოიყენეთ მხოლოდ ის დენის სადენი, რომელიც მოწოდებულია თქვენს სარეცხ მანქანასთან ერთად.
- არ მიაერთოთ დამინების სადენი პლასტმასის წყალსადენ მილზე, გაზსადენზე ან ცხელი წყლის მილზე.
- არასწორად დამონტაჟებულმა დამინების სადენმა შეიძლება ელექტროჩხვლეტა გამოიწვიოს.

### წყლის მიწოდება

ამ სარეცხი მანქანისთვის მიწოდებული წყლის წნევა უნდა იყოს 50 კპა-დან 800 კპა-მდე. 50 კპა-ზე ნაკლები წყლის წნევის შემთხვევაში, შესაძლოა, წყლის სარქველი ბოლომდე არ დაიხუროს. ან, შესაძლოა, დოლურის ავსებას მეტი დრო დასჭირდეს, რაც სარეცხი მანქანის გამორთვის გამოიწვევს. წყლის ონკანი განთავსებული უნდა იყოს სარეცხი მანქანის უკანა კედლიდან მაქსიმუმ 120 სმ-ის დაშორებით, რათა შემაჯავალი წყლის მილი მისწვდეს სარეცხ მანქანას.

გაფრთხილების რისკის შესამცირებლად:

- დარწმუნდით, რომ წყლის ონკანი ადვილად მისაწვდომ ადგილასაა განთავსებული.
- როდესაც სარეცხ მანქანას არ იყენებთ, ჩაკეტეთ ონკანები.
- რეგულარულად შეამოწმეთ შემაჯავალი წყლის მილის ფიტინგები.

### ⚠ გაფრთხილება

სარეცხი მანქანის პირველად გამოყენებამდე, შეამოწმეთ წყალი ხომ არ ჟონავს წყლის სარქველის და ონკანის შეერთების ადგილებიდან.

### წყლისგან დაცლა

Samsung-ის რეკომენდაციაა გამოყენებულ იქნას 60-90 სმ სიმაღლის დანწევითი მილი. წყლის დაცლის მილი დანწევით მილს შლანგის ცალკულით უნდა იყოს მიერთებული, ხოლო დანწევითი მილი სრულად უნდა ფარავდეს წყლის დაცლის მილს.



**იატაკი**

სარეცხი მანქანის მაქსიმალურად ეფექტურად მუშაობისთვის, ის უნდა განთავსდეს მყარ იატაკზე. ხის იატაკს შესაძლოა დამატებითი გამყარება დასჭირდეს, რათა მინიმუმამდე შემცირდეს ვიბრაცია და/ან სიმძიმის არათანაბარი გადანაწილება. ხალიჩა და რბილი ფილები ვიბრაციის შემცირების კარგ საშუალებას არ წარმოადგენს და გაწურვის ციკლის დროს შეიძლება სარეცხი მანქანის მცირედი გადაადგილება გამოიწვიოს.

**▲ გაფრთხილება**

არ დაამონტაჟოთ სარეცხი მანქანა პლატფორმაზე ან არასათანადოდ გამაგრებულ კონსტრუქციაზე.

**წყლის ტემპერატურა**

არ დაამონტაჟოთ სარეცხი მანქანა იმ ადგილას, სადაც არსებობს წყლის გაყინვის ალბათობა, რადგან მცირე რაოდენობის წყალი ყოველთვის რჩება სარქველებში, ტუმბოებში და/ან მილებში. შეერთების ადგილებში არსებული წყლის გაყინვამ შეიძლება დააზიანოს ღვედები, ტუმბო ან სარეცხი მანქანის სხვა კომპონენტები.

**ალკოვში ან კედელში ჩამონტაჟებულ კარადაში დაყენება**

სტაბილური მუშაობისთვის საჭირო მინიმალური სივრცე:

გვერდები	25 მმ
ზევით	25 მმ
უკან	50 მმ
წინ	550 მმ

თუ საშრობს სარეცხ მანქანასთან ერთად ამონტაჟებთ, ალკოვის ან კედელში ჩამონტაჟებული კარადის წინა მხარეს მინიმუმ 550 მმ დაუბრკოლებელი საჰაერო ლიობი უნდა ჰქონდეს. თქვენს სარეცხ მანქანას თავის მხრივ არ ესაჭიროება საჰაერო სივრცე.



# მონტაჟი

## მონტაჟის საფეხურები

### ნაბიჯი 1 აირჩიეთ ადგილმდებარეობა

ადგილმდებარეობასთან დაკავშირებული მოთხოვნები:

- მყარი, სწორი ზედაპირი, ხალიჩის ან სხვა სახის იატაკის საფენის გარეშე, რამაც შეიძლება ხელი შეუშალოს ვენტილაციას
- პირდაპირი მზის სხივებისგან მოშორებული ადგილი
- ოთახი სათანადო ვენტილაციით და ელექტროგაყვანილობით
- გარემოს ტემპერატურა მუდმივად გაყინვის ტემპერატურაზე (0 °C) მაღალი უნდა იყოს
- სითბოს წყაროსგან მოშორებული ადგილი

### ნაბიჯი 2 მოხსენით ტრანსპორტირების ჭანჭიკები

ამოიღეთ პროდუქტი შეფუთვიდან და მოხსენით ტრანსპორტირების ჭანჭიკები.

#### შენიშვნა

ტრანსპორტირების ჭანჭიკების რაოდენობა შეიძლება მოდელის მიხედვით განსხვავდებოდეს.

#### ფრთხილად

- შესაფუთი მასალები შეიძლება სახიფათო იყოს ბავშვებისთვის. ყველა შესაფუთი მასალა (პლასტმასის პაკეტები, პოლისტიროლი და ა.შ.) მოათავსეთ ბავშვებისთვის მიუწვდომელ ადგილას.
- სხეულის დაზიანების თავიდან ასაცილებლად, ტრანსპორტირების ჭანჭიკების მოხსნის შემდეგ ხვრელები ჭანჭიკების ქუდებით დაფარეთ. არ გადაიტანოთ სარეცხი მანქანა, თუ ტრანსპორტირების ჭანჭიკები მოხსნილი იქნება. სარეცხი მანქანის გადატანამდე დაამაგრეთ ტრანსპორტირების ჭანჭიკები. ტრანსპორტირების ჭანჭიკები სამომავლოდ გამოსაყენებლად დაცულ ადგილას შეინახეთ.



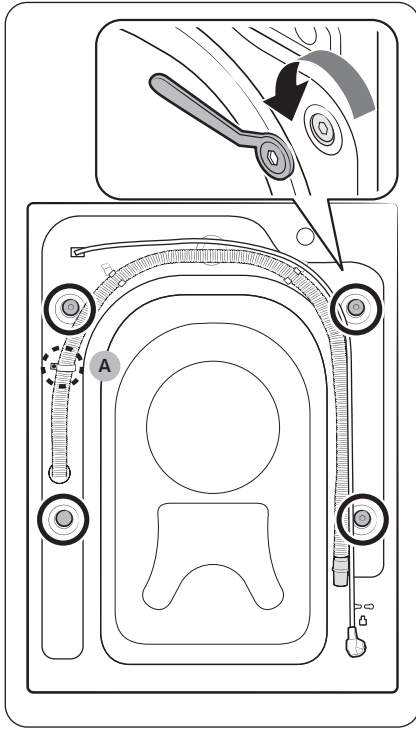

1. ტრანსპორტირების ჭანჭიკებს (ნახატზე გამოსახულია წრით) სარეცხი მანქანის უკანა მხარეს იპოვით.

**⚠ გაფრთხილება**

არ ამოიღოთ **ხრახნი (A)**, რომელიც აფიქსირებს მილის დამჭერს.

2. მოუშვით ტრანსპორტირების ჭანჭიკები მოწოდებული ქანჩის მეშვეობით, რისთვისაც ისინი საათის ისრის საწინააღმდეგო მიმართულებით დაატრიალეთ.

**📖 შენიშვნა**

ტრანსპორტირების ჭანჭიკები სამომავლოდ გამოსაყენებლად უნდა შეინახოთ.

# მონტაჟი

საპირფარეო

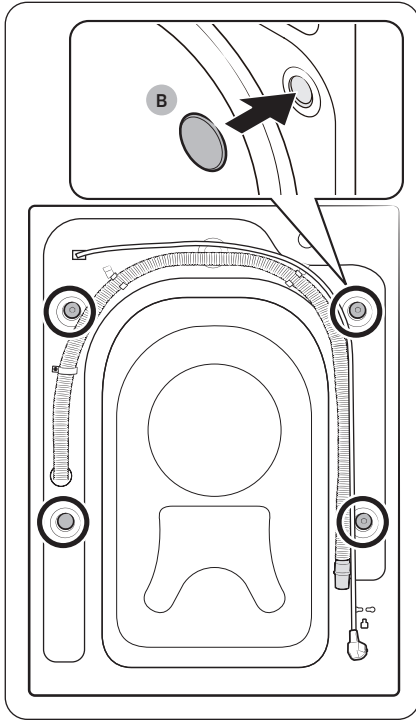

- ჩასვით ჭანჭიკების ქუდები (B) ხვრელებში (ნახატზე გამოსახულია წრით).

**ნაბიჯი 3 გაასწორეთ დასარეგულირებელი ფეხები**

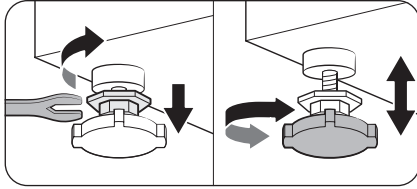

1. ფრთხილად მიაცურეთ სარეცხი მანქანა მონტაჟისთვის შერჩეულ ადგილას. ზედმეტი ძალის გამოყენებამ შეიძლება დააზიანოს დასარეგულირებელი ფეხები.

2. სარეცხი მანქანის გასასწორებლად ხელით დაატრიალეთ დასარეგულირებელი ფეხები.

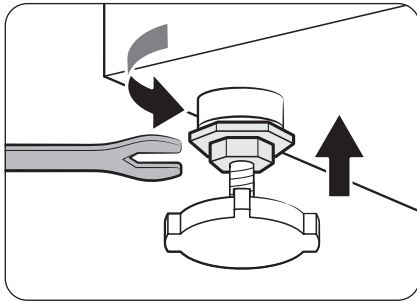

3. გასწორების დასრულების შემდეგ დაუჭირეთ ქანჩები მოწოდებული ქანჩის გასაღების გამოყენებით.

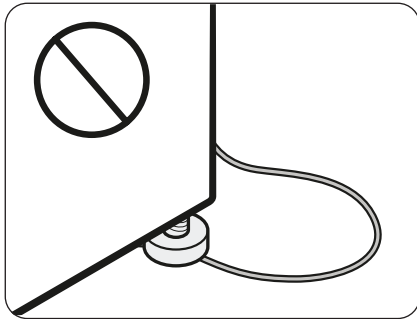

**⚠ გაფრთხილება**

პროდუქტის დამონტაჟებისას დარწმუნდით, რომ მარეგულირებელი ფეხები დენის კაბელს არ აწვევს.

**⚠ გაფრთხილება**

დარწმუნდით, რომ მარეგულირებელი ფეხები იატაკის ზედაპირს ეყრდნობა, რათა თავიდან იქნეს აცილებული სარეცხი მანქანის გადაადგილება ან ხმაური, გამოწვეული ვიბრაციით. შემდეგ შეამოწმეთ, ხომ არ ირყევა სარეცხი მანქანა. თუ სარეცხი მანქანა არ ირყევა, მოუჭირეთ ქანჩებს.



# მონტაჟი

სამსახურე

## ნაბიჯი 4 შეერთეთ წყლის მილი

მოწოდებული წყლის მილი სხვადასხვა მოდელებისთვის შეიძლება განსხვავებული იყოს. გთხოვთ გაეცნოთ მოწოდებული წყლის მილის მონტაჟთან დაკავშირებულ ინსტრუქციებს.

### ხრახნიან წყლის ონკანთან შეერთება

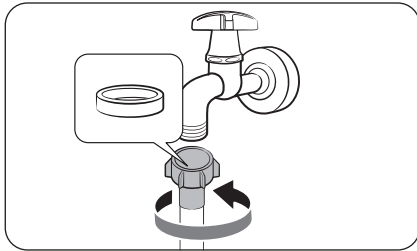

1. მიუერთეთ წყლის მილი წყლის ონკანს, შემდეგ კი საათის ისრის მიმართულებით დაატრიალეთ მაერთებელი, როგორც ნაჩვენებია.

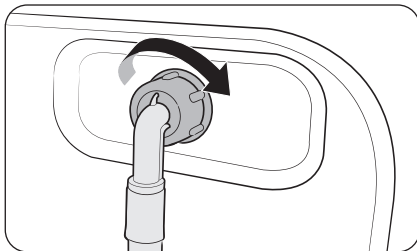

2. მილის მეორე ბოლო მიუერთეთ სარეცხი მანქანის უკან არსებულ წყლის შესასვლელ სარქველს. მოსაჭერად დაატრიალეთ მილი საათის ისრის მიმართულებით.

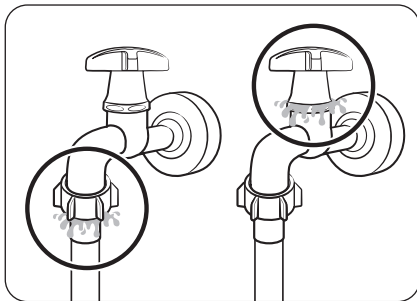

3. გახსენით წყლის ონკანი და დააკვირდით, შეერთების ადგილიდან წყალი ხომ არ ჟონავს. წყლის გაჟონვის აღმოჩენის შემთხვევაში, გაიმეორეთ ზემოაღნიშნული საფეხურები.

### ⚠ ფრთხილად

წყლის გაჟონვის დაფიქსირების შემთხვევაში, გამორთეთ სარეცხი მანქანა და ჩახსენით კვების წყაროდან. ამის შემდეგ, თუ წყალი მილიდან ჟონავს, დაუკავშირდით Samsung-ის ადგილობრივ მომსახურების ცენტრს, ხოლო თუ ონკანიდან ჟონავს, დაუკავშირდით სანტექნიკოსს. წინააღმდეგ შემთხვევაში ამაღ შეიძლება ელექტროჩხველეთა გამოიწვიოს.





**⚠ გაფრთხილება**

წყლის მილი ძლიერად არ დაჭიმოთ. თუ მილი ძალიან მოკლეა, შეცვალეთ ის უფრო გრძელი, მაღალი წნევის მილით.

**უხრახნო წყლის ონკანთან შეერთება**

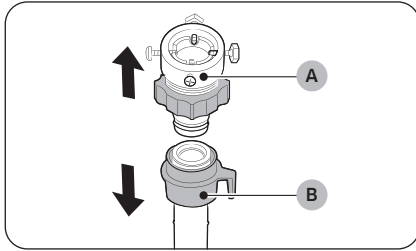

1. მოხსენით ადაპტორი (A) წყლის მილიდან (B).

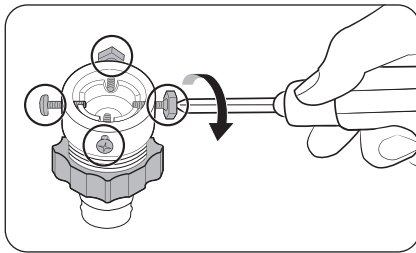

2. Phillips-ის ტიპის (ფიგურული) სახრახნისის გამოყენებით მოუშვით ადაპტორზე არსებული ოთხი ხრახნი.

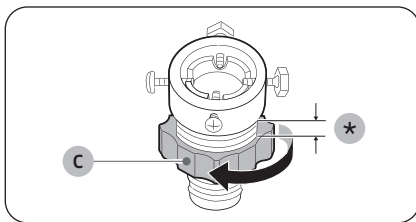

3. დაიჭირეთ ადაპტორი და დაატრიალეთ დეტალი (C) ისრის მიმართულებით მისი 5 მმ-ით მოსაშვებად(\*).

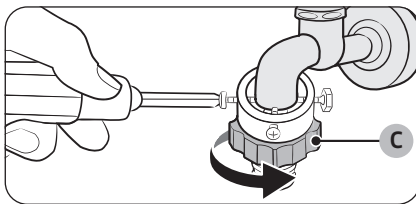

4. მიაერთეთ ადაპტორი წყლის ონკანზე და მოუჭირეთ ხრახნები, ამავდროულად ადაპტორი ხელით გეჭიროთ.

5. მოსაჭერად დაატრიალეთ დეტალი (C) ისრის მიმართულებით.



# მონტაჟი

სამსახურე

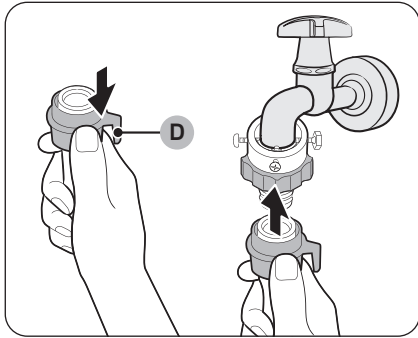

6. დაიჭირეთ **დეტალი (D)** ქვემოთ ჩამოწეულ მდგომარეობაში წყლის მილზე, შეაერთეთ წყლის მილი ადაპტორზე. შემდეგ გაუშვით ხელი **დეტალს (D)**. მილი დამაგრდება ადაპტორზე, ამ დროს გაიგებთ ტკაცანის ხმას.

7. წყლის მილის შეერთების დასასრულებლად, იხილეთ „**ხრახნიან წყლის ონკანთან შეერთება**“ სექციის მე-2 და მე-3 პარაგრაფები.

## შენიშვნა

- მას შემდეგ, რაც წყლის მილს გადამყვანს დააერთებთ, წყლის მილის ქვემოთ დაქაჩვით შეამოწმეთ, რომ ის სათანადოდ არის დაერთებული.
- გამოიყენეთ სტანდარტული ტიპის წყლის ონკანები. თუ ონკანი ოთხკუთხა ფორმის ან ძალიან დიდი ზომისაა, ონკანის ადაპტორთან მიერთებამდე მოხსენით შუასადები რგოლი.

დამატებით ცხელი წყლის შემავალი მილის მქონე მოდელებისთვის:

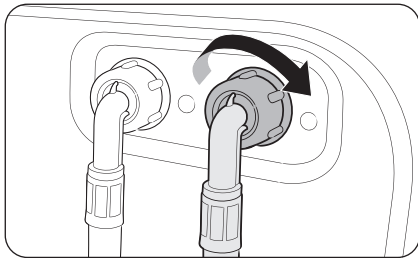

1. ცხელი წყლის მილის წითელი ფერის ბოლო შეაერთეთ სარეცხი მანქანის უკანა მხარეს არსებულ ცხელი წყლის შემავალ მილზე.
2. ცხელი წყლის მილის მეორე ბოლო შეაერთეთ ცხელი წყლის ონკანზე.



**აკვა-მილი (მხოლოდ შესაბამისი მოდელები)**

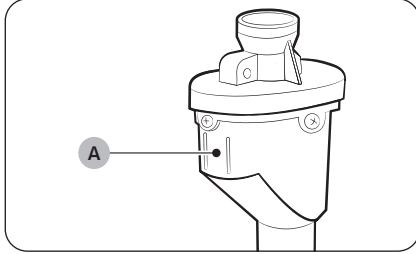

აკვა-მილი აფრთხილებს მომხმარებელს წყლის გაჟონვის რისკის არსებობის შესახებ. ის აკონტროლებს წყლის დინებას და გაჟონვის შემთხვევაში შლანგის ცენტრში არსებული ინდიკატორი (A) წითლად ინთება.

**შენიშვნა**

წყლის გაჟონვის საწინააღმდეგო სისტემის მილი უნდა მოერგოს წყლის ონკანს და არა სარეცხ მანქანას.

**ნაბიჯი 5 წყლის გამოსაშვები მილის მდებარეობის შერჩევა**

წყლის გამოსაშვები მილის შეიძლება სამ მდგომარეობაში დამონტაჟდეს:

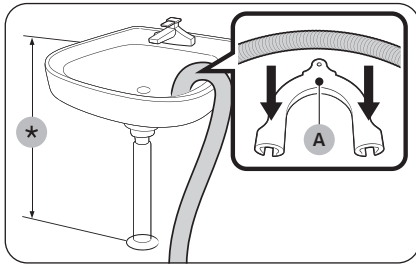

**ხელსაბანი ნიჟარის კიდესთან**

წყლის დაცლის მილი უნდა მოთავსდეს იატაკიდან 60-90 სმ (\*) სიმაღლეზე. წყლის დაცლის მილის ბოლოს მოხრილ მდგომარეობაში დასაფიქსირებლად, გამოიყენეთ მოწოდებული მილის პლასტმასის მიმმართველი (A). სტაბილური დრენაჟის უზრუნველსაყოფად, ფიქსატორი დაამაგრეთ კედელზე კაუჭის გამოყენებით.

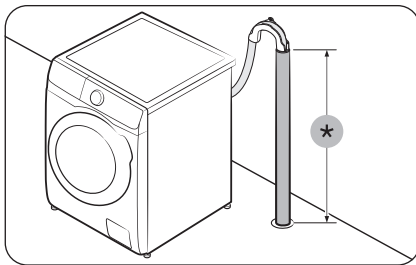

**სადრენაჟე მილში**

სადრენაჟე მილი უნდა იყოს 60-90 სმ სიმაღლის (\*). რეკომენდებულია 65 სმ სიმაღლის ვერტიკალური მილის გამოყენება.

- წყლის გამოსაშვები მილის დასაფიქსირებლად, გამოიყენეთ მოწოდებული მილის პლასტმასის მიმმართველი (იხილეთ სურათი).
- დრენაჟის დროს წყლის დინების სიფონირების თავიდან ასაცილებლად, წყლის გამოსაშვები მილი სადრენაჟე მილში მოათავსეთ 15 სმ-ის სიღრმეზე.
- წყლის გამოსაშვები მილის მოძრაობის თავიდან ასაცილებლად მილის მიმმართველი მიამაგრეთ კედელზე.

სადრენაჟე დაწნევის მილის მოთხოვნები:

- მინიმალური დიამეტრი: 5 სმ
- მინიმალური გამტარუნარიანობა: 60 ლიტრი წუთში



# მონტაჟი

სამწარფი

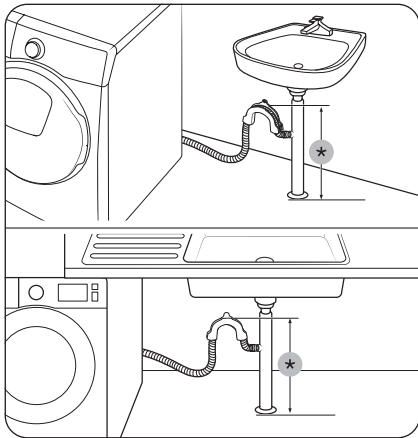

## ხელსაბანი ნიჟარის სადრენაჟე მილის განშტოებაში

სადრენაჟე მილის განშტოება უნდა მდებარეობდეს ხელსაბანი ნიჟარის სიფონის ზემოთ ისე, რომ მილის ბოლო იატაკიდან, სულ ცოტა, 60 სმ-ის სიმაღლეზე აღმოჩნდეს.

(\*) : 60 სმ

### ⚠ გაფრთხილება

მოხსენით სახურავი ნიჟარის სადრენაჟე მილის განშტოებაზე და შემდეგ მიუერთეთ მას სადრენაჟე მილი.

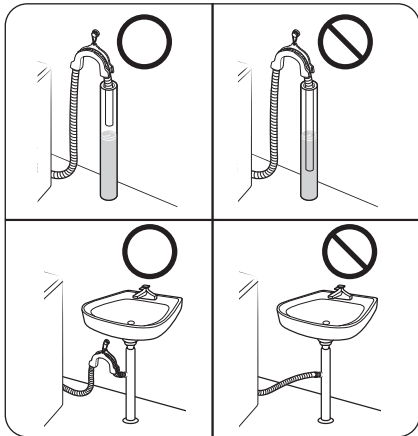

### ⚠ გაფრთხილება

არ დადოთ წყლის დამცვლელი მილი ისეთ ადგილებში, სადაც მუდმივი წყალი ან გუბეებია. შესაძლოა, წყალი სარეცხ მანქანაში დაბრუნდეს.

## ნაბიჯი 6 ელექტროენერჯის მიწოდება

შეაერთეთ დენის სადენი კედლის როზეტში, რომელიც სწორად არის შეფასებული, დამინებული და დაცულია დამცველით ან ამომრთველით. ამის შემდეგ დააჭირეთ ელკვებას, რომ ჩართოს სარეცხი მანქანა.





# ჩართვამდე



## შენიშვნა

პირველ გარეცხვამდე რეცხვის სრული ციკლი უნდა ჩაატაროთ ისე, რომ დოლურა ცარიელი იყოს.

## საწყისი პარამეტრები

### გაშვების კალიბრაცია (რეკომენდებულია)

კალიბრაცია უზრუნველყოფს სარეცხი მანქანის მიერ წონის ზუსტ დადგენას. კალიბრაციის გაშვებამდე დარწმუნდით, რომ დოლურა ცარიელია.

1. გამორთეთ, შემდეგ კი ჩართეთ სარეცხი მანქანა.
2. კალიბრაციის რეჟიმში შესასვლელად დააჭირეთ **ტემპერატურას**  და **მოგვიანებით დასრულებისთვის**  ერთდროულად 3 წამის განმავლობაში. გამოჩნდება შეტყობინება „Cb“.
3. კალიბრაციის რეჟიმის გასაშვებად დააჭირეთ ლილაკს **დანყება/დაპაუზება**.
4. დოლურა იტრიალებს დაახლოებით 3 წუთის განმავლობაში. (დოლურის ბრუნვის მიმართულება, შესაძლოა, განსხვავდებოდეს მოდელის მიხედვით).
5. კალიბრაციის დასრულების შემდეგ ეკრანზე გამოჩნდება „0“ და სარეცხი მანქანა ავტომატურად გამოირთვება.
6. სარეცხი მანქანა უკვე მზადაა გამოსაყენებლად.

## რეცხვის წესები

### ნაბიჯი 1 დახარისხება

#### სარეცხის დაახარისხეთ შემდეგი კრიტერიუმების მიხედვით:

- მოპყრობის ინსტრუქცია: დაახარისხეთ სარეცხი ბამბის, შერეული ქსოვილის, სინთეტიკის, აბრეშუმის, მატყლის და ხელოვნური აბრეშუმის მიხედვით.
- ფერი: გამიჯნეთ თეთრი და ფერადი სარეცხი.
- ზომა: დოლურაში სხვადასხვა ზომის ტანსაცმლის ერთად მოთავსება აუმჯობესებს რეცხვის შედეგს.
- მგრძნობელობა: დელიკატური ნივთები განცალკევებით გარეცხეთ „მსუბუქი დაუთოვების“ ფუნქციის გამოყენებით წმინდა, მატყლის ახალი ნივთების, ფარდებისა და აბრეშუმის ნივთებისთვის. შეამოწმეთ ნივთების იარლიყები.

## შენიშვნა

დარწმუნდით, რომ შეამოწმეთ მოპყრობის ეტიკეტები ტანსაცმელზე და რეცხვის დაწყებამდე ის შესაბამისად დაასორტირეთ.





# ჩართვამდე

## ნაბიჯი 2 ცარიელი ჯიბეები

### ყველა გასარეცი ნივთის ჯიბე დაცალეთ

- ლითონის საგნებმა, როგორცაა მონეტები, ქინძისთავები და ბალთები ტანსაცმელზე, შესაძლოა დააზიანოს, როგორც სხვა სარეცი, ასევე დოლურა.

### ღილებიანი და ნაქარგიანი ტანსაცმელი ამოაბრუნეთ

- თუ შარვლის ან ქურთუვის ელვამესაკრავი რეცხვისას გახსნილია, ამან შესაძლოა დოლურა დააზიანოს. ელვამესაკრავი უნდა დაიხუროს და თასმით დაფიქსირდეს.
- გრძელიკ თასმის მქონე ტანსაცმელი შესაძლოა სხვა ტანსაცმელში გადაიხლართოს. რეცხვის დანწყებამდე თასმები აუცილებლად შეკარით.

## ნაბიჯი 3 გამოიყენეთ სარეცი ბადე

- ბიუსტჰალტერები (წყლით რეცხვადი) სარეცი ბადეში უნდა მოთავსდეს. ბიუსტჰალტერების ლითონის ნაწილებმა შესაძლოა გახიოს ქსოვილი და სხვა სარეცი დააზიანოს.
- მცირე, მსუბუქი ტანსაცმელი, როგორცაა წინდები, ხელთათმანები, გეტრები და ცხვირსახოცები შესაძლოა კარის სიახლოვეს გაიჭედოს. ისინი სარეცხის წვრილ ბადეში მოათავსეთ.
- ნუ გარეცხავთ თვით სარეცი ბადეს მასში სარეცხის გარეშე. ამან შესაძლოა უჩვეულო ვიბრაცია გამოიწვიოს, რასაც შედეგად შესაძლოა სარეცი მანქანის გადაადგილება და სხეულის დაზიანება მოყვეს.

## ნაბიჯი 4 წინასწარი რეცხვა (აუცილებლობის შემთხვევაში)

აირჩიეთ წინასწარი რეცხვა ვარიანტი შერჩეული ციკლისთვის, თუ ტანსაცმელი ძალიან ჭუჭყიანია. წინასწარი რეცხვის ვარიანტის არჩევის შემთხვევაში, არ დაგავიწყდეთ ფხვნილის ტიპის სარეცი საშუალების ჩაყრა რეცხვის მთავარ განყოფილებაში.

## ნაბიჯი 5 განსაზღვრეთ სარეცხის მოცულობა

სარეცი მანქანა არ გადატვირთოთ. გადატვირთვას შესაძლოა შედეგად არასათანადო რეცხვა მოყვეს. ტანსაცმლის სახეობის მიხედვით წონის შესახებ იხილეთ გვერდი 39.

### შენიშვნა

საწოლის თეთრეულის ან გადასაფარებლების რეცხვისას რეცხვის დრო შესაძლოა გაიზარდოს ან წურვის ეფექტურობა შემცირდეს. საწოლის თეთრეულისა და გადასაფარებლებისთვის წურვის რეკომენდებული სიჩქარეა 800 ბრ/წთ, ხოლო წონა – 2,0 კგ ან ნაკლები.

### გაფრთხილება

არადაბალანსებულმა სარეცხმა შესაძლოა შეამციროს წურვის ეფექტურობა.



## ნაბიჯი 6 გამოიყენეთ სარეცხი საშუალების სათანადო სახეობა

სარეცხი საშუალების სახეობა დამოკიდებულია ქსოვილის ტიპზე (ბაბმა, სინთეტიკა, დელიკატური ნივთები, მატყლი), ფერზე, რეცხვის ტემპერატურაზე და დაბინძურების ხარისხზე. ყოველთვის გამოიყენეთ „მცირეჯაფიანი“ სარეცხი საშუალება, რომელიც შექმნილია ავტომატური სარეცხი მანქანებისთვის.

### შენიშვნა

- დაიცავით სარეცხი საშუალების მწარმოებლის რეკომენდაციები, რომლებიც ეფუძნება სარეცხის წონას, დაბინძურების ხარისხს და წყლის სიხისტეს თქვენს რეგიონში. თუ დარწმუნებული არ ხართ წყლის სიხისტესთან მიმართებით, წყალმომარაგების ადგილობრივ სამსახურს დაუკავშირდით.
- არ გამოიყენოთ სარეცხი საშუალება, რომელიც შეიძლება გამყარდეს ან გამაგრდეს. ასეთი სარეცხი საშუალება შესაძლოა დარჩეს გავლების ციკლის შემდეგ და დაბლოკოს წყლის დაცლის გასასვლელი.

### გაფრთხილება

როდესაც გარეცხავთ შალს რეჟიმით **ШЕРСТЬ(შალი)**, გამოიყენეთ მხოლოდ ბუნებრივი თხევადი სარეცხი საშუალება. სარეცხი ფხვნილი, შესაძლოა, სარეცხზე დარჩეს და ფერი შეუცვალოს მას, თუ გამოიყენება რეჟიმი **ШЕРСТЬ(შალი)**.



# ჩართვამდე

სამართალი

## სარეცხი კაფსულები

სარეცხი კაფსულების გამოყენებით საუკეთესო შედეგების მისაღწევად, დაიცავით შედეგი ინსტრუქციები.

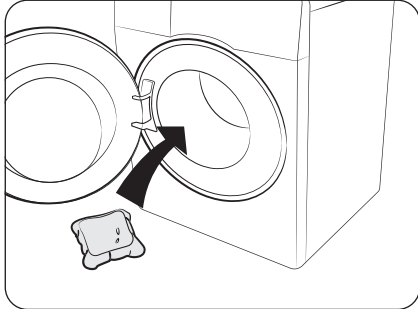

1. კაფსულა ცარიელი დოლურის ფსკერზე, უკანა მხარეს მოათავსეთ.

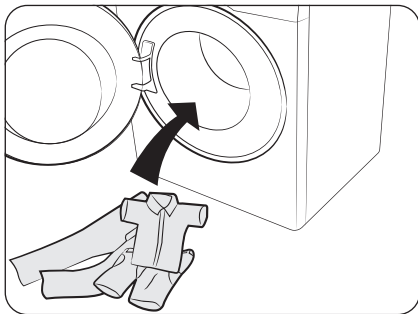

2. სარეცხი დოლურაში კაფსულის ზემოთ მოათავსეთ.

## ⚠ გაფრთხილება

ისეთ რეჟიმებში, რომლებიც ცივ წყალს იყენებს ან რომლებიც ერთ საათზე ნაკლები დროის განმავლობაში სრულდება, რეკომენდებულია თხევადი სარეცხი საშუალების გამოყენება. წინააღმდეგ შემთხვევაში, შესაძლოა, კაფსული სრულად არ დაიშალოს.





## სარეცხი საშუალების უკრასთან დაკავშირებული მითითებები

სარეცხ მანქანას აქვს სამგანყოფილებიანი დისპენსერი: მარცხენა განყოფილება მთავარი რეცხვისთვის, ცენტრალური — ქსოვილის დამარბილებლებისთვის და მარჯვენა — წინასწარი რეცხვისთვის.

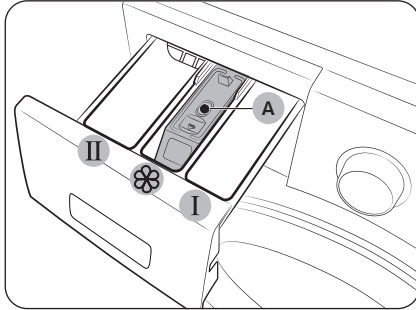

- I წინასწარი რეცხვის განყოფილება:** გამოიყენეთ წინასწარი რეცხვის სარეცხი საშუალება ან სახამებელი.
- II ძირითადი განყოფილება :** მოათავსეთ ძირითადი რეცხვის სარეცხი საშუალება, წყლის დამარბილებელი, გაღობის სარეცხი საშუალება, მათეთრებელი და/ან ლაქების მოსაშორებელი საშუალება.
- ☼ დარბილების განყოფილება :** მოათავსეთ დანამატები, როგორცაა ქსოვილის დამარბილებელი. არ გადააჭარბოთ მაქსიმუმის საზს (A) .

### ⚠ გაფრთხილება

- არ გახსნათ სარეცხი საშუალების უკრა, როცა სარეცხი მანქანა მუშაობს.
- არ გამოიყენოთ შემდეგი ტიპის სარეცხი საშუალებები უკრაში:
  - აბის ან კაფსულის ტიპები
  - ბურთის ან ბადის ტიპები
- განყოფილება რომ არ გაიჭედოს, კონცენტრირებული ან მაღალგამიდრებული საშუალებები (ქსოვილის დამარბილებელი ან სარეცხი საშუალება) გამოიყენებამდე უნდა გაზავდეს წყლით.
- როცა არჩეულია „მოგვიანებით დასრულება“, არ დაამატოთ სარეცხი საშუალება პირდაპირ დოლურაში. წინააღმდეგ შემთხვევაში, შესაძლოა, სარეცხს ფერი გადაუვიდეს. „მოგვიანებით დასრულება“ არჩევის შემთხვევაში გამოიყენეთ სარეცხი საშუალების უკრა.
- დოლურას გასაწმენდად არ გამოიყენოთ საწმენდი საშუალებები. ქიმიური ნარჩენები დოლურაში ამცირებს რეცხვის ეფექტურობას.
- გამოიჩინეთ ყურადღება, რომ არ დაგედვართოთ ქსოვილის დამარბილებელი სახურავზე ან მართვის პანელზე.



# ჩართვამდე

სამწიფი

## სარეცხი საშუალების უჯრაში სარეცხი საშუალებების დასამატებლად

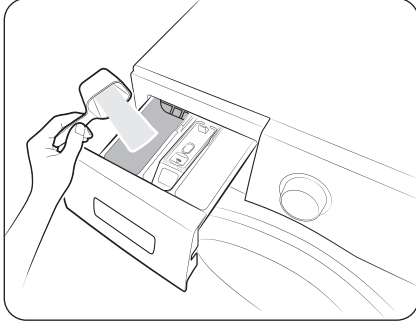

1. გამოაცურეთ სარეცხი საშუალების უჯრა.
2. მოათავსეთ სარეცხი საშუალება **II მთავარ განყოფილებაში** მწარმოებლის ინსტრუქციის ან რეკომენდაციის შესაბამისად.

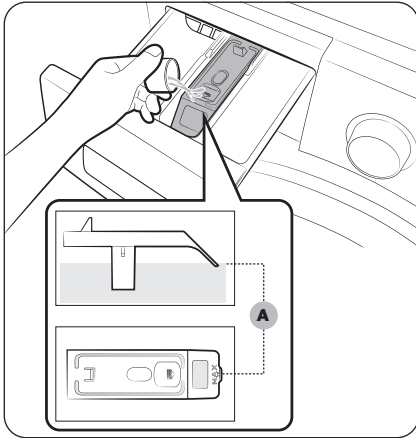

3. მოათავსეთ ქსოვილის დამარბილებელი **დარბილების განყოფილებაში**. არ გადააჭარბოთ **მაქსიმუმის ხაზს (A)**. დამარბილებელი ნაწილდება რეცხვისას საბოლოო წყლის გავლების განმავლობაში.



4. თუ გსურთ წინასწარ გარეცხვა, მოათავსეთ სარეცხი საშუალება **I წინასწარი რეცხვის განყოფილებაში** მწარმოებლის ინსტრუქციის ან რეკომენდაციის შესაბამისად.
5. დახურეთ სარეცხი საშუალებების უჯრა.



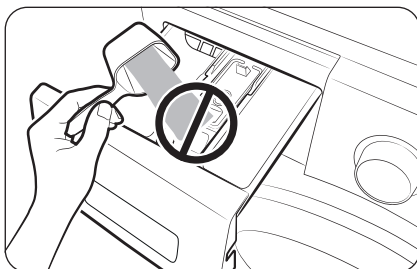

#### ⚠ გაფრთხილება

- არ გამოიყენეთ სარეცხი ფხვნილი თხევადი სარეცხი საშუალების მიმართველში.
- კონცენტრირებული ქსოვილის დამარბილებელი გამოყენებამდე უნდა გაზავდეს წყლით.
- არ მოათავსოთ ძირითადი სარეცხი საშუალება **❄ დარბილების განყოფილებაში.**



# ოპერაციები

საბუნაო

## მართვის პანელი

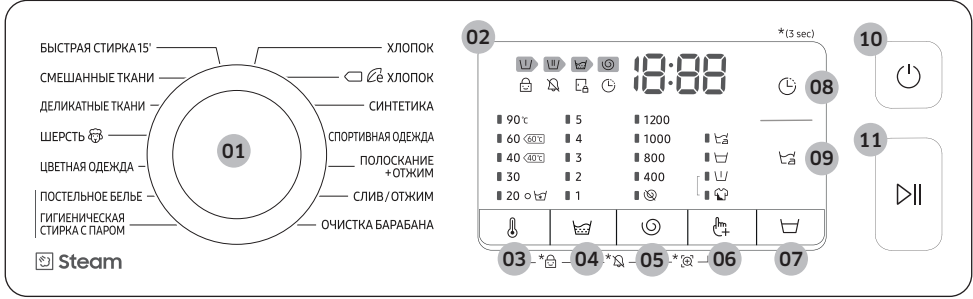

<b>01 ციკლის ამომრჩევი</b>	ციკლის ასარჩევად შეატრიალეთ დისკო.
<b>02 ეკრანი</b>	ეკრანზე გამოისახება ინფორმაცია მიმდინარე რეჟიმის და სავარაუდო დარჩენილი დროის შესახებ, ან პრობლემის აღმოჩენის შემთხვევაში გამოტანილი იქნება საინფორმაციო კოდი. <b>შენიშვნა</b> რეცხვის ფაქტობრივი დრო შესაძლოა განსხვავდებოდეს სავარაუდო დროისგან, რომელიც თავიდან იყო ნაჩვენები მართვის პანელზე თქვენ მიერ ციკლის არჩევისას.
<b>03 ტემპერატურა</b>	დააჭირეთ, რომ შეცვალოთ წყლის ტემპერატურა არჩეული რეჟიმისთვის.
<b>04 გავლება</b>	დააჭირეთ, რომ შეცვალოთ გავლების რაოდენობა მიმდინარე რეჟიმისთვის. გავლების რაოდენობის მაქსიმალური მნიშვნელობაა 5, რაც დამოკიდებულია რეჟიმზე.
<b>05 შურვა</b>	დააჭირეთ, რომ შეცვალოთ გაწურვის სიჩქარე მიმდინარე რეჟიმისთვის. ბრუნი წუთში (RPM) განსხვავდება მოდელის მიხედვით. <ul style="list-style-type: none"> <li><b>გავლების დაყოვნება</b> (ინდიკატორის გარეშე): საბოლოო წყლის გავლება ჩერდება, რათა სარეცხი დარჩეს წყალში. სარეცხის ამოსაღებად გაუშვით წყლის დაცლის ან შურვის პროცესი. <ul style="list-style-type: none"> <li>გავლების დაყოვნების ვარიანტის გამოსაყენებლად დააჭირეთ <b>შურვას</b> (☺) განმეორებით, სანამ შურვის ვარიანტის ყველა ინდიკატორი არ გამოირთვება.</li> </ul> </li> <li><b>შურვის გარეშე</b> (☹): დოლურა არ ბრუნავს წყლის დაცლის საბოლოო პროცესის შემდეგ. <ul style="list-style-type: none"> <li>„შურვის გარეშე“ ვარიანტის გამოსაყენებლად დააჭირეთ <b>შურვას</b> (☺) განმეორებით, სანამ ვარიანტის ინდიკატორი (☹) არ ჩაირთვება.</li> </ul> </li> </ul>



06 ვარიანტები 📄	დააჭირეთ, რომ აირჩიოთ ერთ-ერთი ვარიანტი შემდეგიდან: ინტენსიური და წინასწარი რეცხვა. არჩევის გასაუქმებლად დააჭირეთ ხელახლა.
07 დაღობა 📄	დააჭირეთ, რომ გაააქტიუროთ/გათიშოთ ფუნქცია დაღობის ფუნქცია. ეს ფუნქცია გეხმარებათ სხვადასხვა სახის ძნელად მოსაშორებელი ლაქების მოცილებაში.
08 მოგვიანებით დასრულება 📄	<p>„მოგვიანებით დასრულება“ საშუალებას გაძლევთ, დააყენოთ მიმდინარე რეჟიმის დასრულების დრო. თქვენ მიერ დაყენებული პარამეტრების საფუძველზე, რეჟიმის დაწყების დრო განისაზღვრება მანქანის შიდა ლოგიკით. მაგალითად, ეს პარამეტრი გამოსადგვია მანქანის დაპროგრამებისთვის, რომ რეცხვა დაასრულოს იმ დროს, როცა, ჩვეულებრივ, სამსახურიდან სახლში ბრუნდებით.</p> <ul style="list-style-type: none"> <li>• დააჭირეთ საათების წინასწარ განსაზღვრული ერთეულის ასარჩევად.</li> </ul>
09 მსუბუქი დაუთოება 📄	<p>დააჭირეთ სარეცხის ისე მოსამზადებლად, რომ ის მსუბუქად დაუთოვდეს შურვის რეჟიმში დანაოჭების შემცირებით.</p> <ul style="list-style-type: none"> <li>• „მსუბუქი დაუთოება“ ხელმისაწვდომია მხოლოდ შემდეგი რეცხვის რეჟიმებისთვის: ХЛОПОК (ბამბა), 📄 ХЛОПОК (ბამბა), СИНТЕТИКА (სინთეტიკა), СПОРТИВНАЯ ОДЕЖДА (სავარჯიშო ტანსაცმელი), СМЕШАННЫЕ ТКАНИ (შერეული ქსოვილი), ЦВЕТНАЯ ОДЕЖДА (ფერადი), ПОСТЕЛЬНОЕ БЕЛЬЕ (საწოლის თეთრეული), ГИГИЕНИЧЕСКАЯ СТИРКА С ПАРОМ (ჰიგიენური ორთქლი).</li> </ul>
10 ელკვება	შეეხეთ სარეცხი მანქანის ჩასართავად/გამოსართავად.
11 დაწყება/დაპაუზება	დააჭირეთ ოპერაციის დასაწყებად/შესაწყვეტად.

\* (3 sec)(3 წმ) : ხანგრძლივად დააჭირეთ 3 წამის განმავლობაში.



# ოპერაციები

სამწიფი

## მარტივი ნაბიჯები დასაწყებად

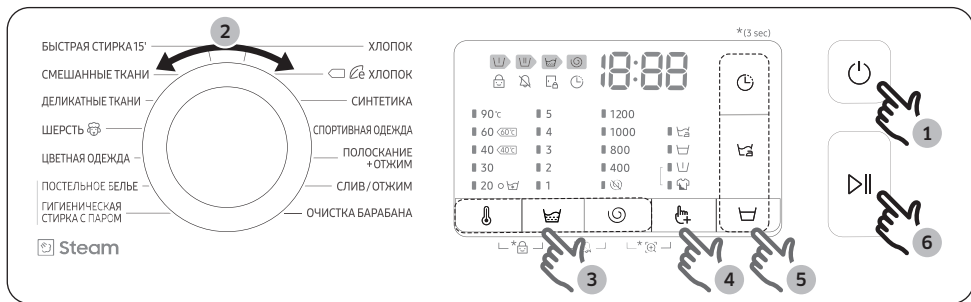

- დააჭირეთ ელვებს, რომ ჩართოთ სარეცი მანქანა.
- შეაბრუნეთ რეჟიმის ამომრჩევი, რომ აირჩიოთ რეჟიმი.
- შეცვალეთ რეჟიმის პარამეტრები (ტემპერატურა  $\text{°C}$ , გავლება  $\text{L}$  და წურვა  $\text{RPM}$ ) საჭიროებისამებრ.
- ვარიანტის დასამატებლად დააჭირეთ ვარიანტებს  $\text{+}$ . სასურველი ელემენტის ასარჩევად გამოიყენეთ ლილავი ხელახლა.
- თქვენთვის კომფორტის შესაქმნელად მანქანა გთავაზობთ მარტივად ხელმისაწვდომ ლილავებს შემდეგი ვარიანტებისთვის: დაღობვა  $\text{L}$ , მოგვიანებით დასრულება  $\text{C}$  და მსუბუქი დაუთოება  $\text{L}$ . თუ ამ ვარიანტებიდან რომელიმეს გამოიყენებთ გსურთ, დააჭირეთ შესაბამის ლილავს.
- დააჭირეთ ლილავს დაწყება/დაპაუზება.

### მუშაობის დროს რეჟიმის შესაცვლელად

- მუშაობის შესაწყვეტად დააჭირეთ ლილავს დაწყება/დაპაუზება.
- აირჩიეთ სხვა რეჟიმი.
- ახალი რეჟიმის დასაწყებად ხელახლა დააჭირეთ ლილავს დაწყება/დაპაუზება.



## რეჟიმის მიმოხილვა

### სტანდარტული რეჟიმები

რეჟიმი	აღწერილობა	მაქსიმალური წონა (კგ)	
		8 კგ-იანი მოდელი	7 კგ-იანი მოდელი
ХЛОПОК (ბამბა)	<ul style="list-style-type: none"> <li>გამოიყენება ბამბის ტანსაცმლის, საწოლის თეთრეულის, მაგიდის გადასაფარებლის, საცვლების, პირსახოცების ან პერანგების გასარეცხად. რეცხვის დროის და გავლებების რაოდენობის შერჩევა ხდება ავტომატურად, სარეცხის წონის გათვალისწინებით.</li> <li>ოდნავ დაბინძურებული ბამბის საგნების წმენდისთვის ნომინალურ ტემპერატურაზე 20 °C.</li> </ul>	მაქსიმალური	მაქსიმალური
☐  ХЛОПОК (ბამბა)	<ul style="list-style-type: none"> <li>ოპტიმალური შედეგი ელექტროენერჯის ეკონომიურად მოხმარებასთან ერთად, ბამბის ტანსაცმლის, საწოლის თეთრეულის, მაგიდის გადასაფარებლის, საცვლების, პირსახოცების ან პერანგების რეცხვისას. ეკონომიურ რეჟიმზე მუშაობის დროს რეცხვის რეალური ტემპერატურა შეიძლება მითითებულზე დაბალი იყოს.</li> </ul>	მაქსიმალური	მაქსიმალური
СИНТЕТИКА (სინთეტიკა)	<ul style="list-style-type: none"> <li>ქსოვილებისთვის, რომლებიც დამზადებულია პოლიესტერისგან (დიოლენი, ტრევირა), პოლიამიდისგან (პერლონი, ნეილონი) ან სხვა მსგავსი ქსოვილისგან.</li> </ul>	3,0	3,0
СПОРТИВНАЯ ОДЕЖДА (სავარჯიშო ტანსაცმელი)	<ul style="list-style-type: none"> <li>ეს ციკლი გამოიყენეთ სავარჯიშო ტანსაცმლის, მაგალითად სპორტული შარვლების, მაისურების ან მსგავსი ტანსაცმლის გასარეცხად. ეს ციკლი უზრუნველყოფს დაბინძურების ეფექტურ მოშორებას დოლურის კონტროლირებადი ბრუნვით ქსოვილის განსაკუთრებული მოვლისთვის.</li> </ul>	3,5	3,0
ПОЛОСКАНИЕ+ ОТЖИМ (გავლება+ დატრიალება)	<ul style="list-style-type: none"> <li>ამ ფუნქციის გამოყენებისას, ქსოვილის დამარბილებლის გამოყენების შემდეგ, კიდევ ერთი გავლების ციკლი ირთვება.</li> </ul>	მაქსიმალური	მაქსიმალური

# ოპერაციები

სამწიფი

რეჟიმი	აღწერილობა	მაქსიმალური წონა (კგ)	
		8 კგ-იანი მოდელი	7 კგ-იანი მოდელი
СЛИВ/ОТЖИМ (წყლის გაშვება/ დატრიალება)	<ul style="list-style-type: none"> <li>დოლურადან წყლის დაცლისთვის და წურვის დამატებითი პროცესის ჩასატარებლად სარეცხიდან ტენიანობის ეფექტურად მოსაშორებლად.</li> </ul>	მაქსიმალური	მაქსიმალური
ОЧИСТКА БАРАБАНА (დოლურის განმენდა)	<ul style="list-style-type: none"> <li>ასუფთავებს დოლურას ჭუჭყისგან და ბაქტერიებისგან.</li> <li>ეს პროცესი გაშვებული უნდა იქნას რეცხვის ყოველი 40 ციკლის შემდეგ, სარეცხი საშუალების ან მათეთრებლების გამოყენების გარეშე. შეტყობინება ჩნდება ყოველი მე-40 რეცხვის შემდეგ.</li> <li>დარწმუნდით, რომ დოლურა ცარიელია.</li> <li>დოლურას გასაწმენდად არ გამოიყენოთ საწმენდი საშუალებები.</li> </ul>	-	-
БЫСТРАЯ СТИРКА 15' (15' სწრაფი რეცხვა)	<ul style="list-style-type: none"> <li>ეს ფუნქცია გამოიყენება 2,0 კგ-მდე წონის მცირედ დასვრილი ტანსაცმლისთვის, როდესაც გსურთ მისი სწრაფად გარეცხვა.</li> <li>გამოიყენეთ 20 გ-ზე ნაკლები სარეცხი საშუალება. 20 გ-ზე მეტი სარეცხი საშუალების გამოყენების შემთხვევაში, ტანსაცმელზე შეიძლება დარჩეს სარეცხი საშუალების ნარჩენები.</li> <li>თხევადი სარეცხი საშუალების გამოყენების შემთხვევაში, გამოიყენეთ მაქსიმუმ 20 მლ თხევადი სარეცხი საშუალება.</li> </ul>	2,0	2,0
СМЕШАННЫЕ ТКАНИ (შერეული ქსოვილი)	<ul style="list-style-type: none"> <li>შერეული ტანსაცმლისთვის, რომელიც ბამბისა და სინთეტიკისგან დამზადებული ქსოვილებსთვის..</li> </ul>	3,5	3,0



რეჟიმი	აღწერილობა	მაქსიმალური წონა (კგ)	
		8 კგ-იანი მოდელი	7 კგ-იანი მოდელი
ДЕЛИКАТНЫЕ ТКАНИ (დელიკატური)	<ul style="list-style-type: none"> <li>გამოიყენება ნაქარგი ქსოვილების, ლიფების, ქალის თეთრეულის ან სხვა მსგავსი სარეცხის გასარეცხად, რომელთა გარეცხვა მხოლოდ ხელით შეიძლება.</li> <li>ეფექტური რეცხვისთვის რეკომენდებულია თხევადი სარეცხი საშუალების გამოყენება.</li> </ul>	2,0	1,5
ШЕРСТЬ  (შალი)	<ul style="list-style-type: none"> <li>შალი უზრუნველყოფს სარეცხის ნელ ვიბრაციას და ჩალობას, რაც შალის ბოჭკოებს შეკუმშვისგან/ დეფორმაციისგან იცავს.</li> <li>რეკომენდებულია ნეიტრალური სარეცხი საშუალების გამოყენება.</li> </ul>	2,0	1,5
ЦВЕТНАЯ ОДЕЖДА (ფერადი)	<ul style="list-style-type: none"> <li>ხასიათდება დამატებითი გავლების ციკლით და ბრუნვის სიჩქარის შემცირებით, რაც უზრუნველყოფს ნაზ რეცხვას და საფუძვლიან გავლებას.</li> </ul>	3,5	3,0

**ორთქლის რეჟიმები**

რეჟიმი	აღწერილობა	მაქსიმალური წონა (კგ)	
		8 კგ-იანი მოდელი	7 კგ-იანი მოდელი
ПОСТЕЛЬНОЕ БЕЛЬЕ (საწოლის თეთრეული)	<ul style="list-style-type: none"> <li>ზეწრებისთვის, საწოლის გადასაფარებლებისთვის და ა.შ.</li> <li>საუკეთესო შედეგების მსიაღებად საწოლის თეთრეულის მხოლოდ 1 სახეობა გარეცხეთ.</li> </ul>	2,0	1,5
ГИГИЕНИЧЕСКАЯ СТИРКА С ПАРОМ (ჰიგიენური ორთქლი)	<ul style="list-style-type: none"> <li>ბამბისა და სელის ქსოვილი, რომელიც უშუალო შეხებაში იყო კანთან, როგორც არის საცვლები.</li> <li>ჰიგიენის ოპტიმალური შედეგების მისაღებად, ტემპერატურა უნდა იყოს 60 °C ან მეტი.</li> <li>ორთქლის ციკლები ალერგიისგან დაცვას და ბაქტერიების განადგურებას (სტერილიზაცია) უზრუნველყოფს.</li> </ul>	3,5	3,0

რეჟიმის განმავლობაში, შესაძლოა არ წარმოიქმნას ან ხილვადი არ იყოს ორთქლი. ეს ნორმალურია.



# ოპერაციები

სამართალი

## ვარიანტები

	ვარიანტი	აღწერილობა
	წინასწარი რეცხვა	<ul style="list-style-type: none"> <li>რეცხვის ძირითად ციკლამდე შეგიძლიათ, წინასწარი რეცხვის ციკლი დაამატოთ.</li> </ul>
	ინტენსიური	<ul style="list-style-type: none"> <li>განკუთვნილია ძლიერ დაბინძურებული სარეცხისთვის. სარეცხი მანქანის მუშაობის თითოეული ციკლი ჩვეულებრივზე უფრო ხანგრძლივია.</li> </ul>

## მოგვიანებით დასრულება

თქვენ შეგიძლიათ განსაზღვროთ სარეცხი მანქანის მიერ რეცხვის მოგვიანებით, ავტომატურად დასრულების დრო 1-დან 24 საათამდე (1 საათიანი მატებით). ეკრანზე გამოსახული ციფრები აღნიშნავს, თუ რამდენ საათში დასრულდება მიმდინარე ციკლი.

- აირჩიეთ რეჟიმი. შემდეგ, საჭიროებისამებრ, შეცვალეთ რეჟიმის პარამეტრები.
- დააჭირეთ **მოგვიანებით დასრულებას** განმეორებით, სანამ არ დაყენდება დასრულების სასურველი დრო.
- დააჭირეთ ლილავს **დანყება/დაპაუზება**. შესაბამისი ინდიკატორი ჩაირთვება, საათი კი აჩვენებს დროს.
- მოგვიანებით დასრულების** გასაუქმებლად გადატვირთეთ სარეცხი მანქანა **ელკვებაზე** დაჭერით.

## რეალური შემთხვევა

თქვენ ორსაათიანი ციკლის დასრულება ამ წუთიდან 3 საათში გსურთ. ამისათვის თქვენ უმატებთ მოგვიანებით დასრულება ვარიანტს 3-საათიან პარამეტრს და აწვევით ლილავს **დანყება/დაპაუზება** 14:00-ზე. რა ხდება შემდეგ? სარეცხი მანქანა იწყებს მუშაობას 15:00-ზე და ასრულებს 17:00-ზე. ქვევით ამ მაგალითის თაიმლაინია მოცემული.

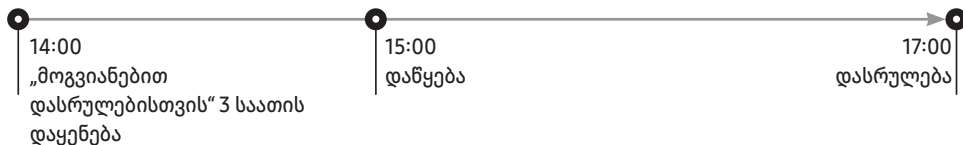







## პარამეტრები

### ბლოკირება ბავშვებისთვის

ბავშვების მიერ გამოწვეული ინციდენტების თავიდან ასაცილებლად „ბავშვისთვის დაბლოკვა“ ბლოკავს ყველა ღილაკს ელკვების გარდა.



- ბავშვისთვის დაბლოკვის ფუნქციის დასაყენებლად დააჭირეთ **ტემპერატურა**  და **გავლება**  ერთდროულად 3 წამის განმავლობაში.
- ბავშვისთვის დაბლოკვის ფუნქციის მოსახსნელად დააჭირეთ **ტემპერატურა**  და **გავლება**  ერთდროულად 3 წამის განმავლობაში.

### შენიშვნა

- ბავშვისთვის დაბლოკვის მდგომარეობაში ჯერ „ბავშვისთვის დაბლოკვა“ უნდა მოხსნათ, თუ გსურთ სარეცხი საშუალების ან სარეცხის დამატება.
- თქვენ მიერ არჩეული პარამეტრი შეინახება მას შემდეგაც კი, რაც მანქანას გადატვირთავთ.

### გამაფრთხილებელი სიგნალის გამორთვა

თქვენ შეგიძლიათ ჩართოთ ან გამორთოთ რეჟიმის დასრულების მელოდია. ამის მიუხედავად, სხვა ხმოვანი სიგნალები აქტიური დარჩება.

- გამაფრთხილებელი სიგნალის დასადუმებლად დააჭირეთ **გავლება**  და **წურვა**  ერთდროულად 3 წამის განმავლობაში.
- სიგნალის ხმის ჩასართავად დააჭირეთ ხელახლა 3 წამის განმავლობაში.





# მოვლა

დაიცავით სარეცხი მანქანის სისუფთავე, რათა თავიდან აიცილოთ მწარმოებლურობის შემცირება და გაახანგრძლივოთ მისი მოქმედების ვადა.

## ОЧИСТКА БАРАБАНА (დოლურის განმენდა)

რეგულალურად შეასრულეთ ეს ციკლი, რათა განმინდოთ დოლურა ბაქტერიებისგან. ეს ციკლი წყალს 60 °C–70 °C-მდე აცხელებს და, ამასთანავე, აშორებს დაგროვებულ ჭუჭყს კარის რეზინის შუასადებიდან.

1. დააჭირეთ **ელკვებას**, რომ ჩართოთ სარეცხი მანქანა.
2. ჩართეთ **რეჟიმის ამომრჩევი**, რომ აირჩიოთ **ОЧИСТКА БАРАБАНА (დოლურის განმენდა)**.
3. ხანგრძლივად დააჭირეთ **დანყებას/დაპუზებას**.

### შენიშვნა

- წყლის ტემპერატურა **ОЧИСТКА БАРАБАНА (დოლურის განმენდის)** დაყენებულია 70°C-ზე, რომლის შეცვლაც შეუძლებელია.
- რეკომენდებულია ყოველი 40 რეცხვის შემდეგ გაუშვათ **ОЧИСТКА БАРАБАНА (დოლურის განმენდის)** რეჟიმი.
- კირის ნადების თავიდან ასაცილებლად, დაამატეთ სარეცხი საშუალების სათანადო რაოდენობა წყლის სიხისტის შესაბამისად ან სარეცხ საშუალებასთან ერთად წყლის დამარბილებელი დაამატეთ.

## ОЧИСТКА БАРАБАНА (დოლურის განმენდა) შემახსენებელი

მოდელიდან გამომდინარე, **ОЧИСТКА БАРАБАНА (დოლურის განმენდა)** შეხსენება არის ხატულა ან შუქდიოდი.

ხატულებისთვის: ხატულა ანათებს მართვის პანელზე.

შუქდიოდისთვის: შუქდიოდი ანათებს **ОЧИСТКА БАРАБАНА (დოლურის განმენდა)**-ის გვერდით, ან მართვის პანელის ოფციების არეში.

- **ОЧИСТКА БАРАБАНА (დოლურის განმენდა)** შემახსენებელი მართვის პანელზე ყოველ 40 რეცხვაში ერთხელ აციმციმდება. რეკომენდებულია **ОЧИСТКА БАРАБАНА (დოლურის განმენდა)**- ის რეგულარულად ჩატარება.
- როდესაც პირველად შეამჩნევთ შემახსენებლის ციმციმს, შეგიძლიათ, უგულებელყოთ იგი 6 თანმიმდევრული რეცხვის განმავლობაში. მე-7-ე რეცხვიდან დაწყებული, შემახსენებელი აღარ გამოჩნდება. მიუხედავად ამისა, ის კვლავ გამოჩნდება მე-40 რეცხვისას.
- „0“ შეტყობინება შესაძლოა ბოლო პროცესის დასრულების შემდეგაც დარჩეს.
- თქვენ შეგიძლიათ ჩაინეროთ **ОЧИСТКА БАРАБАНА (დოლურის განმენდის)** რეჟიმის გაშვების რაოდენობა **ელკვების** ღილაკზე. ეს არ გააჩერებს ან გამორთავს მანქანას, მაგრამ აღნიშნავს თქვენი რეჟიმის რაოდენობას.
- „0“ შეტყობინება რომც არ გაქრეს, მანქანა ნორმალურად განაგრძობს ფუნქციონირებას.
- ჰიგიენის დაცვის მიზნით რეკომენდებულია ამ ციკლის რეგულარული გაშვება.







## Smart Check

ამ ფუნქციის ჩასართავად ჯერ Play Store-იდან ან App Store-იდან უნდა ჩამოტვირთოთ აპი Samsung Smart Washer და დააინსტალიროთ კამერის ფუნქციის მქონე მობილურ მოწყობილობაზე.

გონივრული შემოწმების ფუნქცია ოპტიმიზებულია Galaxy და iPhone სერიისთვის (მხოლოდ შესაბამისი მოდელებისთვის).

1. როდესაც სარეცხი მანქანა აღმოაჩენს შესამოწმებელ პრობლემას, ეკრანზე ჩნდება საინფორმაციო კოდი. გონივრული შემოწმების რეჟიმში შესასვლელად დააჭირეთ **წერვა**  და **ვარიანტებს**  ერთდროულად 3 წამის განმავლობაში.
2. სარეცხი მანქანა დაიწყებს თვითდიაგნოზირების პროცედურას და აჩვენებს საინფორმაციო კოდს, თუ დაფიქსირდება პრობლემა.
3. გახსენით აპი Samsung Smart Washer თქვენს მობილურ მოწყობილობაზე და შეეხეთ „Smart Check“.
4. დადეთ მობილური მოწყობილობა სარეცხი მანქანის ეკრანთან ახლოს, რომ სმარტფონის კამერა და სარეცხი მანქანა ერთმანეთის პირისპირ იყოს. ამის შემდეგ, საინფორმაციო კოდს ავტომატურად აღიქვამს აპი.
5. როდესაც საინფორმაციო კოდი სწორად აღიქმება, აპი მოგაწვდით დეტალურ ინფორმაციას პრობლემის შესახებ და შესაბამის ინსტრუქციას.

### შენიშვნა

- ფუნქციის სახელი, გონივრული შემოწმება, შესაძლოა, განსხვავდებოდეს ენის მიხედვით.
- თუ სარეცხი მანქანა ეკრანზე სინათლეს ირეკლავს, აპმა, შესაძლოა, ვერ აღიქვას საინფორმაციო კოდი.
- თუ აპი ვერ აღიქვამს გონივრული შემოწმების კოდს თანმიმდევრულად, შეიყვანეთ საინფორმაციო კოდი ხელით აპის ეკრანზე.



# მოვლა

## წყლისგან ავარიული დაცლა

ელექტროენერგიის წყვეტის შემთხვევაში დაცალეთ დოლურაში არსებული წყალი მანამ, სანამ სარეცხს გამოიღებთ.

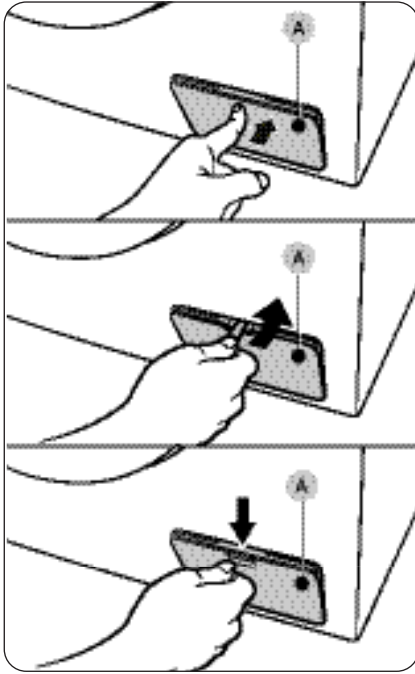

1. გამორთეთ სარეცხი მანქანა ელექტროროზეტიდან.
2. გახსენით ფილტრის ხუფი (A).
  - ტიპი 1: გასახსნელად რბილად დააწექით ფილტრის ხუფის (A) ზედა ნაწილს.
  - ტიპი 2: ფილტრის ხუფის (A) გასახსნელად გამოიყენეთ მონეტა ან ლითონის თხელი საგანი.
  - ტიპი 3: გასახსნელად ქვევით დააწექით ფილტრის ხუფის (A) ჩამკეტს.

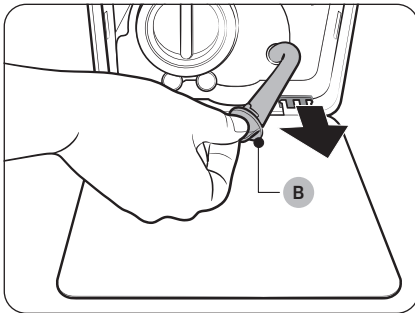

3. მოათავსეთ ცარიელი, ტევადი კონტეინერი ხუფის გარშემო და გადაჭიმეთ ავარიული დაცლის მილი კონტეინერამდე, ხოლო მილის თავი (B) გეჭვროთ ხელში.

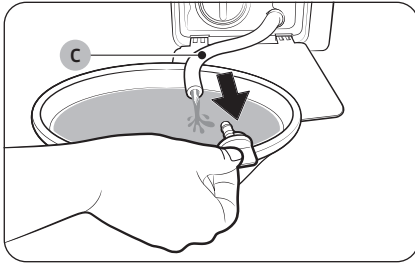

4. გახსენით მილის თავი და საშუალება მიეცით წყალს ავარიული დაცლის მილში (C), კონტეინერში გადაედინოს.
5. დასრულების შემდეგ დახურეთ მილის თავი და უკან დააბრუნეთ მილი. ამის შემდეგ დახურეთ ფილტრის ხუფი.

**შენიშვნა**

ტევადი კონტეინერის გამოყენება დაგჭირდებათ, რადგან დოლურაში შესაძლოა მოსალოდნელზე მეტი წყალი იყოს.

**განმეხდა**

**სარეცხი მანქანის ზედაპირი**

გამოიყენეთ რბილი ნაჭერი არააბრაზიული საყოფაცხოვრებო სარეცხი საშუალებით. სარეცხი მანქანაზე წყალი არ მოასხუროთ.

**ბადისებრი ფილტრი**

წყლის მილის ბადისებრი ფილტრი წელიწადში ერთხელ ან ორჯერ განმინდეთ.

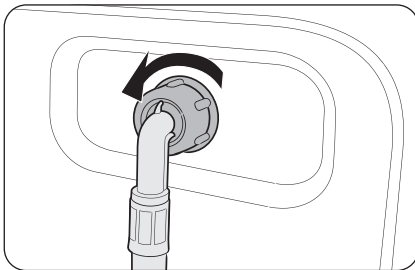

1. გამორთეთ მანქანა და გამოაერთეთ დენის სადენი.
2. დახურეთ წყლის ონკანი.
3. მოუშვით და მოხსენით წყლის მილის სარეცხი მანქანის უკანა ნაწილიდან. მილს ნაჭერი დააფარეთ, რათა წყალი არ გადმოვიდეს.

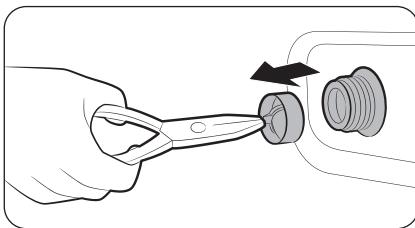

4. შემშვები სარქველიდან ბადისებრი ფილტრის ამოსაღებად ბრტყელტუჩა გამოიყენეთ.
5. ღრმად ჩაუშვით ბადისებრი ფილტრი წყალში, რათა ხრახნიანი კონექტორიც წყალში ჩაშვებული აღმოჩნდეს.
6. სრულად გააშრეთ ბადისებრი ფილტრი.
7. დააბრუნეთ ბადისებრი ფილტრი შემშვებ სარქველში და ხელახლა მიუერთეთ წყლის მილი შემშვებ სარქველს.
8. გახსენით წყლის ონკანი.

**შენიშვნა**

თუ ბადისებრი ფილტრი დაბინძურებული იქნება, ეკრანზე ჩანს საინფორმაციო კოდი „4C“.



# მოვლა

სამწიფი

## ნარჩენების ფილტრი

გაჭედვის თავიდან ასაცილებლად განმინდეთ ნარჩენების ფილტრი თვეში ორჯერ. ნარჩენების დაბინძურებულმა ფილტრმა შესაძლოა შეამციროს ბუშტუკების ეფექტურობა.

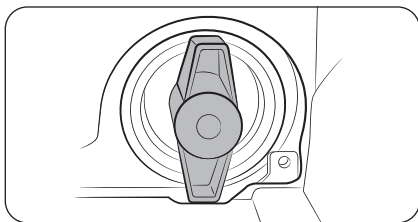
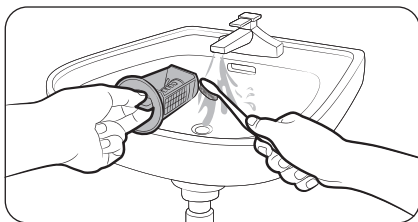
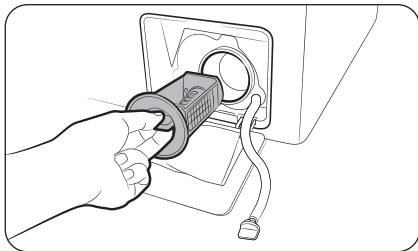

1. გამორთეთ მანქანა და გამოაერთეთ დენის სადენი.
2. დაცალეთ დოლურაში დარჩენილი წყალი. იხილეთ **წყლისგან ავარიული დაცლა** განყოფილება.
3. გახსენით **ფილტრის ხუფი**.
4. მარცხნივ გადაატრიალეთ ნარჩენების ფილტრის სახელური და დაცალეთ დარჩენილი წყალი.
5. ნარჩენების ფილტრი რბილი ჯაგრისით განმინდეთ. დარწმუნდით, რომ წყლის დაცლის ტუმბოს პროპელერი ფილტრში არ არის დაბინძურებული.
6. უკან დააბრუნეთ ნარჩენების ფილტრი, ხოლო ფილტრის სახელური მარჯვნივ გადაატრიალეთ.

### შენიშვნა

- ნარჩენების ზოგი ფილტრი აღჭურვილია უსაფრთხოების სახელურით, რომლის დანიშნულებაა უბედური შემთხვევების არიდება ბავშვების მხრიდან. ნარჩენების ფილტრის უსაფრთხოების სახელურის გასახსნელად დააწეეთ მას და მოაბრუნეთ საათის ისრის მოძრაობის საწინააღმდეგო მიმართულებით. უსაფრთხოების სახელურის ზამბარიანი მექანიზმი გეხმარებათ ფილტრის გახსნაში.
- ნარჩენების ფილტრის უსაფრთხოების სახელურის დასაკეტად მოაბრუნეთ ის საათის ისრის მოძრაობის მიმართულებით. ზამბარა ტკაცანის ხმას გამოსცემს, რაც ნორმალურია.

### შენიშვნა

თუ ნარჩენების ფილტრი დაბინძურებულია, ეკრანზე ჩანს საინფორმაციო კოდი „5C“.

### ⚠ გაფრთხილება

- დარწმუნდით, რომ ფილტრის სახელური სათანადოდ არის დახურული ფილტრის განმენდის შემდეგ. საწინააღმდეგო შემთხვევაში ამან შეიძლება წყლის გაჟონვა გამოიწვიოს.





- დარწმუნდით, რომ ფილტრი სათანადოდ არის ჩასმული მისი განმუხდის შემდეგ. საინააღმდეგო შემთხვევაში ამან შეიძლება ოპერაციის შეფერხება ან წყლის გაფონვა გამოიწვიოს.

### სარეცხი საშუალების უკრა

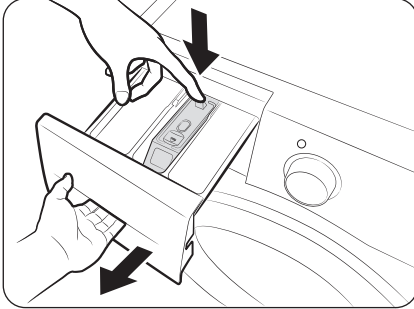

1. უკრის შიდა ნაწილზე განთავსებულ **აშვების ბერკეტზე (A)** დაჭერასთან ერთად გამოაღეთ უკრა.
2. მოხსენით აშვების ბერკეტი და თხევადი სარეცხი საშუალების მიმმართველი უკრიდან.

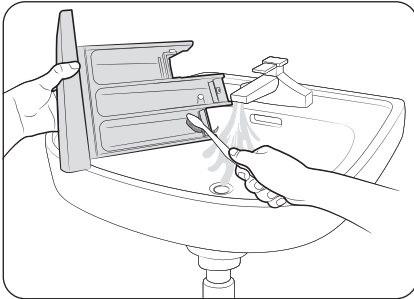

3. გაასუფთავეთ უკრის კომპონენტები ონკანის წყლით, რბილი ჯაგრისის გამოყენებით.

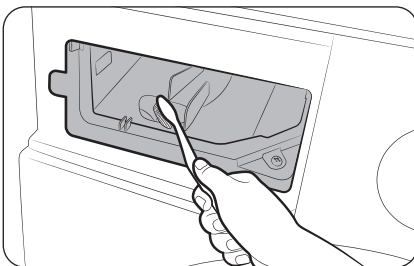

4. გაასუფთავეთ უკრის ღრმული ბოთლის ჯაგრისით, რომ მოაცილოთ უკრის ღრმულს სარეცხი საშუალების ნარჩენები და კირის ნადები.
5. ხელახლა ჩასვით აშვების ბერკეტი და თხევადი სარეცხი საშუალების მიმმართველი უკრაში.
6. შეაცურეთ უკრა შიგნით, რომ დაკეტოთ.

### შენიშვნა

დარჩენილი სარეცხი საშუალების მოსაშორებლად, შეასრულეთ **ПОЛОСКАНИЕ+ОТЖИМ (გავლება+დატრიალება)** რეჟიმი ცარიელი ბარაბნის პირობით.



# მოვლა

## გაყინვისგან აღდგენა

თუ ტემპერატურა 0°C-ს ჩამოსცდება, სარეცხი მანქანა შეიძლება გაყინოს.

1. გამორთეთ მანქანა და გამოაერთეთ დენის სადენი.
2. წყლის მილის გასაღობად წყლის ონკანს თბილი წყალი დაასხით.
3. გამოაერთეთ წყლის მილი და თბილ წყალში ჩადეთ.
4. ჩაასხით დოლურაში თბილი წყალი და დატოვეთ 10 წუთის განმავლობაში.
5. ხელახლა მიუერთეთ წყლის მილი წყლის ონკანს.

### შენიშვნა

თუ სარეცხი მანქანა კვლავაც გაუმართავად განაგრძობს მუშაობს, გაიმეორეთ ზემოაღწერილი ნაბიჯები მანამ, სანამ ის გამართულად არ დაიწყებს მუშაობას.

## დაცვა ხანგრძლივი გამოუყენებლობისას

თავიდან აიცილეთ სარეცხი მანქანის გამოუყენებლობა ხანგრძლივი დროის განმავლობაში. ასეთ შემთხვევაში დაცალეთ სარეცხი მანქანა წყლისგან და გამოაერთეთ დენის სადენი.

1. ჩართეთ **რეჟიმის ამომრჩევი**, რომ აირჩიოთ **ПОЛОСКАНИЕ+ОТЖИМ (გავლება+დატრიალება)**.
2. გამოცალეთ დოლურა და დააჭირეთ ღილაკს **დაწყება/დაპაუზება**.
3. ციკლის დასრულების შემდეგ დაკეტეთ წყლის ონკანი და გამოაერთეთ წყლის მილი.
4. გამორთეთ მანქანა და გამოაერთეთ დენის სადენი.
5. გახსენით კარი, რათა დოლურაში ჰაერმა შეძლოს ცირკულაცია.





# გაუმართაობის აღმოფხვრა

## საკონტროლო პუნქტები

თუ სარეცხი მანქანის მუშაობისას პრობლემას წააწყდებით, პირველ რიგში ეცადეთ ის ქვემოთ მოცემულ ცხრილში მოძებნოთ და გაეცნოთ მისი აღმოფხვრის რეკომენდაციებს.

სამსახურე

პრობლემა	მოქმედება
არ ირთვება.	<ul style="list-style-type: none"> <li>დარწმუნდით, რომ სარეცხი მანქანა ჩართულია ელექტრო ქსელში.</li> <li>დარწმუნდით, რომ კარი სათანადოდაა დაკეტილი.</li> <li>დარწმუნდით, რომ წყლის ონკანი გახსნილია.</li> <li>სარეცხი მანქანის ჩასართავად დარწმუნდით, რომ აჭერთ ან ეხებით ლილავს <b>დანყება/დაპაუზება</b>.</li> <li>დარწმუნდით, რომ ბლოკირება ბავშვებისთვის <b>არ</b> არის გააქტიურებული.</li> <li>სანამ სარეცხი მანქანის წყლით ავსება დაიწყება, ის გამოსცემს ტკაცუნის ხმებს, რაც ნიშნავს, რომ მანქანა ამოწმებს, არის თუ არა დაკეტილი კარი და ახორციელებს წყლისგან სწრაფ დაცლას.</li> <li>შეამოწმეთ მცველი ან თავიდან ჩართეთ წრედის ამომრთველი.</li> </ul>
წყლის მიწოდების სიჩქარე არასაკმარისია ან წყალი მანქანას საერთოდ არ მიეწოდება.	<ul style="list-style-type: none"> <li>წყლის ონკანი ბოლომდე გახსენით.</li> <li>დარწმუნდით, რომ კარი სათანადოდაა დაკეტილი.</li> <li>დარწმუნდით, რომ წყლის მიწოდების მილი არ არის გაყინული.</li> <li>დარწმუნდით, რომ წყლის მიწოდების მილი არ არის გადაგრებილი ან დაბლოკილი.</li> <li>დარწმუნდით, რომ ონკანში წყლის წნევა საკმარისად მაღალია.</li> </ul>
ციკლის დასრულების შემდეგ სარეცხი საშუალება უკრაში რჩება.	<ul style="list-style-type: none"> <li>დარწმუნდით, რომ სარეცხ მანქანას წყალი სათანადო წნევით მიეწოდება.</li> <li>დარწმუნდით, რომ სარეცხ საშუალებას უკრის ცენტრალურ ნაწილში ათავსებთ.</li> <li>დარწმუნდით, რომ სარეცხი საშუალების განყოფილების თავსახური სათანადოდაა დამაგრებული.</li> <li>თუ იყენებთ გრანულირებულ სარეცხ საშუალებას, დარწმუნდით რომ სარეცხი საშუალების სელექტორი ზედა პოზიციაშია.</li> <li>მოხსენით სარეცხი საშუალების განყოფილების თავსახური და განმინდეთ უკრა.</li> </ul>
შეიმჩნევა ძლიერი ვიბრაცია ან ხმაური.	<ul style="list-style-type: none"> <li>დარწმუნდით, რომ სარეცხი მანქანა სწორ, მყარ და არა-მცურავ იატაკზე დგას. თუ იატაკის ზედაპირი სწორი არაა, დაარეგულირეთ სარეცხი მანქანის სიმაღლე დასარეგულირებელი ფეხების დატრიალებით.</li> <li>დარწმუნდით, რომ სატრანსპორტო ჭანჭიკები მოხსნილია.</li> <li>დარწმუნდით, რომ სარეცხი მანქანა არ ეხება რაიმე სხვა საგანს.</li> <li>დარწმუნდით, რომ სარეცხის მანქანაში სარეცხი თანაბრადაა განაწილებული.</li> <li>ნორმალური მუშაობის დროს ძრავი შეიძლება გარკვეულ ხმას გამოსცემდეს.</li> <li>კომბინეზონების ან ლითონის მოსართავიანი ტანსაცმლის რეცხვის დროს სარეცხმა მანქანამ შეიძლება ხმა გამოსცეს. ეს ნორმალურია.</li> <li>ხმა შეიძლება ლითონის საგნებმა, მაგალითად მონეტებმა გამოსცეს. გარეცხვის შემდეგ გამოიღეთ ეს საგნები დოლურადან ან ფილტრის კორპუსიდან.</li> </ul>





# გაუმართაობის აღმოფხვრა

სამსაბაჟო

პრობლემა	მოქმედება
<p><b>სარეცხი მანქანა წყლისგან არ იცლება და/ან არ წურავს.</b></p>	<ul style="list-style-type: none"> <li>• შეამოწმეთ წყლის გამოსაშვები მილი მთელს სიგრძეზე, სადრენაჟე სისტემამდე და დარწმუნდით, რომ არ არის გადაგრეხილი. თუ წყლის დაცლასთან დაკავშირებულ პრობლემას აღმოაჩენთ, დაუკავშირდით მომსახურების ცენტრს.</li> <li>• დარწმუნდით, რომ ნარჩენების ფილტრი არ არის დაბინძურებული.</li> <li>• დახურეთ კარი და დააჭირეთ ან შეეხეთ ღილაკს <b>დანყება/დაპაუზება</b>. თქვენი უსაფრთხოებისთვის, სარეცხი მანქანა არ ჩაირთვება და არ დაიწყებს ბრუნვას მანამდე, სანამ კარი არ დაიხურება.</li> <li>• დარწმუნდით, რომ წყლის გამოსაშვები მილი არ არის გაყინული ან დაბლოკილი.</li> <li>• დარწმუნდით, რომ წყლის გამოსაშვები მილი შეერთებულია სადრენაჟე სისტემასთან, რომელიც არ არის დაბლოკილი.</li> <li>• თუ სარეცხი მანქანას საკმარისი ელექტროენერგია არ მიეწოდება, ის დროებით შეწყვეტს წყლისგან დაცლას და წურვას. როგორც კი ელექტროენერგიის მიწოდება სრულად აღდგება, სარეცხი მანქანა ნორმალურ რეჟიმში გააგრძელებს მუშაობას.</li> </ul> <p>ბრუნვის ფუნქცია არ მუშაობს.</p> <ul style="list-style-type: none"> <li>• დარწმუნდით, რომ სარეცხი თანაბრადაა გადაწვინებული.</li> <li>• დარწმუნდით, რომ სარეცხი მანქანა მოთავსებულია ბრტყელ, მყარ ზედაპირზე.</li> <li>• ხელახლა გადააწვინეთ სარეცხი. თუ მხოლოდ ერთ ნივთს რეცხავთ, მაგალითად, სააბაზანოს ხალათს ან ჭინის შარვალს, საბოლოო წურვის ციკლი შეიძლება არასათანადოდ წარიმართოს და ეკრანზე გამოჩნდეს „<b>U6</b>“ საკონტროლო შეტყობინება.</li> </ul>
<p><b>კარი არ იღება.</b></p>	<ul style="list-style-type: none"> <li>• სარეცხი მანქანის გამოსართავად დარწმუნდით, რომ აჭერთ ან ეხებით ღილაკს <b>დანყება/დაპაუზება</b>.</li> <li>• კარის საკეტი მექანიზმის გახსნას შეიძლება გარკვეული დრო დასჭირდეს.</li> <li>• კარი არ გაიღება, სანამ სარეცხი მანქანის გაჩერებიდან ან კვების წყაროს გათიშვიდან 3 წუთი არ გავა.</li> <li>• დარწმუნდით, რომ დოლურა წყლისგან სრულადაა დაცლილი.</li> <li>• თუ დოლურაში წყალია დარჩენილი, შეიძლება კარი არ გაიღოს. დაცალეთ დოლურა და ხელით გააღეთ კარი.</li> <li>• დარწმუნდით, რომ კარის ჩაკეტვის ინდიკატორი ჩამქრალია. კარის საკეტის ინდიკატორი ჩაქრება სარეცხი მანქანის წყლისგან დაცლის შემდეგ.</li> </ul>
<p><b>დიდი რაოდენობით ქაფი.</b></p>	<ul style="list-style-type: none"> <li>• დარწმუნდით, რომ სათანადოდ იყენებთ რეკომენდებული ტიპის სარეცხ საშუალებებს.</li> <li>• ზედმეტი ქაფის წარმოქმნის თავიდან ასაცილებლად გამოიყენეთ მაღალეფექტური (HE) სარეცხი საშუალებები.</li> <li>• შეამცირეთ სარეცხი საშუალების რაოდენობა, როდესაც იყენებთ რბილ წყალს ან რეცხავთ მცირე რაოდენობის ან მცირედ დასვრილ სარეცხს.</li> <li>• არამაღალეფექტური სარეცხი საშუალების გამოყენება არ არის რეკომენდებული.</li> </ul>





პრობლემა	მოქმედება
ვერ ხერხდება სარეცხი საშუალებების დამატება.	<ul style="list-style-type: none"> <li>• დარწმუნდით, რომ უკრაში არსებული სარეცხი საშუალება და ქსოვილის დამარბილებელი არ სცდება მაქსიმალური ზღვარის ნიშნულს.</li> </ul>
მანქანა გაჩერდა.	<ul style="list-style-type: none"> <li>• შეაერთეთ დენის სადენი გამართულ ელექტრო როზეტში.</li> <li>• შეამოწმეთ მცველი ან თავიდან ჩართეთ წრედის ამომრთველი.</li> <li>• სარეცხი მანქანის ჩასართავად დახურეთ კარი და დააჭირეთ ლილავს <b>დაწყება/დაპაუზება</b>. თქვენი უსაფრთხოებისთვის, სარეცხი მანქანა არ ჩაერთვება და არ დაიწყებს ბრუნვას მანამდე, სანამ კარი არ დაიხურება.</li> <li>• სანამ სარეცხი მანქანის წყლით ავსება დაიწყება, ის გამოსცემს ტკაცუნის ხმებს, რაც ნიშნავს, რომ მანქანა ამომწმებს, არის თუ არა დაკეტილი კარი და ახორციელებს წყლისგან სწრაფ დაცლას.</li> <li>• შეიძლება სარეცხი მანქანა პაუზის რეჟიმშია ან მიმდინარეობს დაღობობის ციკლი. მცირე ხანს დაიცადეთ, სარეცხი მანქანა შეიძლება გაეშვას.</li> <li>• დარწმუნდით, რომ წყლის მიწოდების მილის ფილტრის ბადე არ არის დაბლოკილი. პერიოდულად განმინდეთ ფილტრის ბადე.</li> <li>• თუ სარეცხი მანქანას საკმარისი ელექტროენერგია არ მიეწოდება, ის დროებით შეწყვეტს წყლისგან დაცლას და წურვას. როგორც კი ელექტროენერგიის მიწოდება სრულად აღდგება, სარეცხი მანქანა ნორმალურ რეჟიმში გააგრძელებს მუშაობას.</li> </ul>
სარეცხი მანქანას არასწორი ტემპერატურის წყალი მიეწოდება.	<ul style="list-style-type: none"> <li>• ბოლომდე გახსენით ორივე ონკანი.</li> <li>• დარწმუნდით, რომ ტემპერატურა სწორად არის შერჩეული.</li> <li>• დარწმუნდით, რომ მილები შესაბამის ონკანებთანაა დაკავშირებული. ამისათვის გახსენით წყლის ონკანები.</li> <li>• დარწმუნდით, რომ წყლის გამაცხელებელი წყალს 49 °C ტემპერატურამდე აცხელებს ონკანში. ასევე შეამოწმეთ წყლის გამაცხელებელის ტევადობა და წარმადობა.</li> <li>• ჩახსენით მილები და განმინდეთ ფილტრის ბადე. შეიძლება ფილტრის ბადე იყოს დაბლოკილი.</li> <li>• სარეცხი მანქანის ავსების დროს შეიძლება წყლის ტემპერატურა შეიცვალოს, რადგან ავტომატური კონტროლის სისტემა მუდმივად ამომწმებს შემავალი წყლის ტემპერატურას. ეს ნორმალურია.</li> <li>• როდესაც ცივი ან თბილი ტემპერატურული რეჟიმია არჩეული, სარეცხი მანქანის წყლით ავსების დროს შეიძლება შეამჩნიოთ, რომ წყლის დოზატორიდან მხოლოდ ცხელი და/ან მხოლოდ ცივი წყალი მოედინება. ეს ავტომატური ტემპერატურული კონტროლის სისტემის ნორმალური ფუნქციაა, რადგან ამ დროს სარეცხი მანქანა წყლის ტემპერატურას ზომავს.</li> </ul>





# გაუმართაობის აღმოფხვრა

სამართალი

პრობლემა	მოქმედება
ციკლის ბოლოს სარეცხი სველი რჩება.	<ul style="list-style-type: none"> <li>გამოიყენეთ მაღალი ან ექსტრა მაღალი სიჩქარით ბრუნვის რეჟიმი.</li> <li>ზედმეტი ქაფის წარმოქმნის თავიდან ასაცილებლად, გამოიყენეთ მაღალეფექტური (HE) სარეცხი საშუალება.</li> <li>სარეცხის რაოდენობა ძალიან მცირეა. მცირე რაოდენობის სარეცხი (ერთი ან ორი ნივთი) შეიძლება თანაბრად არ გადანაწილდეს და სრული ბრუნვა ვერ მოხდეს.</li> <li>დარწმუნდით, რომ წყლის გამოსაშვები მილი არ არის გადაგრებილი ან დაბლოკილი.</li> </ul>
წყალი ჟონავს.	<ul style="list-style-type: none"> <li>დარწმუნდით, რომ კარი სათანადოდაა დაკეტილი.</li> <li>დარწმუნდით, რომ ყველა მილი მჭიდროდაა მორგებული.</li> <li>დარწმუნდით, რომ წყლის გამოსაშვები მილი სწორადაა ჩასმული და დამაგრებული სადრენაჟე სისტემაში.</li> <li>თავი აარიდეთ დიდი მოცულობის სარეცხის ერთად რეცხვას.</li> <li>ზედმეტი ქაფის წარმოქმნის თავიდან ასაცილებლად გამოიყენეთ მაღალეფექტური (HE) სარეცხი საშუალებები.</li> </ul>
სარეცხ მანქანას უსიამოვნო სუნის აქვს.	<ul style="list-style-type: none"> <li>დიდი რაოდენობით ქაფის დაგროვებამ შეიძლება უსიამოვნო სუნის წარმოქმნა გამოიწვიოს.</li> <li>სარეცხი მანქანის გასასუფთავებლად პერიოდულად გაუშვით წმენდის ციკლი.</li> <li>განმინდეთ კარის შუასადები (დიაფრაგმა).</li> <li>ციკლის დასრულების შემდეგ გააშრეთ სარეცხი მანქანის შიდა ზედაპირები.</li> </ul>
წყლის ბუშტუკები არ წარმოიქმნება (მხოლოდ ბუშტუკების ფუნქციის მქონე მოდელებისთვის).	<ul style="list-style-type: none"> <li>ზედმეტად დატვირთვის შემთხვევაში, შესაძლოა, წარმოიქმნას ბუშტუკები.</li> <li>ძლიერ დაბინძურებული სარეცხის რეცხვამ შეიძლება ბუშტუკის წარმოქმნას ხელი შეუშალოს.</li> </ul>
გაზრდილი რეცხვის დრო	<ul style="list-style-type: none"> <li>რეცხვის ფაქტობრივი დრო შესაძლოა განსხვავდებოდეს სავარაუდო დროისგან, რომელიც თავიდან იყო ნაჩვენები მართვის პანელზე თქვენ მიერ ციკლის არჩევისას.</li> </ul>

- თუ პრობლემა არ აღმოფხვრება, დაუკავშირდით მომსახურების ცენტრს.



## საინფორმაციო კოდები

სარეცხი მანქანის გაუმართაობის შემთხვევაში, ეკრანზე შეიძლება გამოჩნდეს საინფორმაციო კოდი. გაეცანით ქვემოთ მოცემულ ცხრილს და ეცადეთ მოძებნოთ შესაბამისი რეკომენდაცია.

კოდი	მოქმედება
4C	<p>წყლის მიწოდება არ ხდება.</p> <ul style="list-style-type: none"> <li>• დარწმუნდით, რომ წყლის ონკანი გახსნილია.</li> <li>• დარწმუნდით, რომ წყლის მილები არ არის დაბლოკილი.</li> <li>• დარწმუნდით, რომ წყლის ონკანები არ არის გაყინული.</li> <li>• დარწმუნდით, რომ სარეცხ მანქანას წყალი სათანადო წნევით მიეწოდება.</li> <li>• დარწმუნდით, რომ ცივი და ცხელი წყლის ონკანები სათანადოდ არის დაკავშირებული სარეცხ მანქანასთან.</li> <li>• განმინდეთ ფილტრის ბაფე, რადგან შეიძლება გაუმართაობა მისი დაბინძურების ბრალი იყოს.</li> <li>• როდესაც „4C“ შეტყობინება გამოჩნდება, სარეცხი მანქანა წყლისგან 3 წუთში დაიცლება. იმავდროულად, „ჩართვის“ ლილაკი აქტიური არ იქნება.</li> </ul>
4C2	<ul style="list-style-type: none"> <li>• დარწმუნდით, რომ ცივი წყლის მიწოდების მილი მჭიდროდაა დაკავშირებული ცივი წყლის ონკანთან. თუ ცივი წყლის მილს ცხელი წყლის ონკანთან შეაერთებთ, ამან შეიძლება ზოგიერთი ციკლის დროს სარეცხის დეფორმაცია გამოიწვიოს.</li> </ul>
5C	<p>სარეცხი მანქანა წყლისგან არ იცლება.</p> <ul style="list-style-type: none"> <li>• დარწმუნდით, რომ წყლის გამოსასხვები მილი არ არის გაყინული ან დაბლოკილი.</li> <li>• დარწმუნდით, რომ წყლის გამოსასხვები მილი სწორად არის მორგებული. მისი მდგომარეობა დამოკიდებულია შეერთების ტიპზე.</li> <li>• განმინდეთ ნარჩენების ფილტრი, რომელიც შეიძლება დაბინძურებული იყოს.</li> <li>• შეამოწმეთ წყლის გამოსასხვები მილი მთელს სიგრძეზე, სადრენაჟე სისტემამდე და დარწმუნდით, რომ არ არის გადაგრეხილი.</li> <li>• თუ ეს საინფორმაციო კოდი ეკრანიდან არ გაქრება, დაუკავშირდით კლიენტთა მომსახურების ცენტრს.</li> </ul>
dC	<p>სარეცხი მანქანის მუშაობა ღია კარით.</p> <ul style="list-style-type: none"> <li>• დარწმუნდით, რომ კარი სათანადოდაა დაკეტილი.</li> <li>• დარწმუნდით, რომ სარეცხი არ არის მოყოლილი დახურულ კარებში.</li> </ul>
0C	<p>სარეცხი მანქანიდან წყალი გადმოდის.</p> <ul style="list-style-type: none"> <li>• ბრუნვის ციკლის შემდეგ ხელახლა ჩართეთ.</li> <li>• თუ ეს საინფორმაციო კოდი ეკრანიდან არ გაქრება, დაუკავშირდით Samsung-ის ადგილობრივ მომსახურების ცენტრს.</li> </ul>
LC, LC1	<p>შეამოწმეთ წყლის გამოსასხვები მილი.</p> <ul style="list-style-type: none"> <li>• დარწმუნდით, რომ წყლის გამოსასხვები მილის ბოლო იატაკს არ ეხება.</li> <li>• დარწმუნდით, რომ წყლის გამოსასხვები მილი დაბლოკილი არ არის.</li> <li>• თუ ეს საინფორმაციო კოდი ეკრანიდან არ გაქრება, დაუკავშირდით კლიენტთა მომსახურების ცენტრს.</li> </ul>
3C	<p>შეამოწმეთ, მუშაობს თუ არა ძრავა.</p> <ul style="list-style-type: none"> <li>• სცადეთ ხელახლა გაუშვათ ციკლი.</li> <li>• თუ ეს საინფორმაციო კოდი ეკრანიდან არ გაქრება, დაუკავშირდით კლიენტთა მომსახურების ცენტრს.</li> </ul>



# გაუმართაობის აღმოფხვრა

კოდი	მოქმედება
UC	უნდა შემოწმდეს ელექტრონული კონტროლის სისტემა. <ul style="list-style-type: none"> <li>შეამოწმეთ ელექტროენერჯის წყაროს გამართულობა.</li> <li>თუ ეს საინფორმაციო კოდი ეკრანიდან არ გაქრება, დაუკავშირდით კლიენტთა მომსახურების ცენტრს.</li> </ul>
	დაფიქსირდა დაბალი ძაბვა. <ul style="list-style-type: none"> <li>დარწმუნდით, რომ დენის სადენი როზეტში სათანადოდაა შეერთებული.</li> <li>თუ ეს საინფორმაციო კოდი ეკრანიდან არ გაქრება, დაუკავშირდით კლიენტთა მომსახურების ცენტრს.</li> </ul>
HC	შეამოწმეთ მაღალტემპერატურული რეჟიმის გამაცხელებელი. <ul style="list-style-type: none"> <li>თუ ეს საინფორმაციო კოდი ეკრანიდან არ გაქრება, დაუკავშირდით კლიენტთა მომსახურების ცენტრს.</li> </ul>
1C	წყლის დონის კონტროლის სენსორი გამართულად არ მუშაობს. <ul style="list-style-type: none"> <li>სცადეთ გამორთვა და რეჟიმის ხელახლა გაშვება.</li> <li>თუ ეს საინფორმაციო კოდი ეკრანიდან არ გაქრება, დაუკავშირდით კლიენტთა მომსახურების ცენტრს.</li> </ul>
AC	შეამოწმეთ კავშირი მთავარ და დამხმარე ელექტრო სქემებს შორის. <ul style="list-style-type: none"> <li>სცადეთ გამორთვა და რეჟიმის ხელახლა გაშვება.</li> <li>თუ ეს საინფორმაციო კოდი ეკრანიდან არ გაქრება, დაუკავშირდით კლიენტთა მომსახურების ცენტრს.</li> </ul>
8C	MEMS (მიკროელექტრომექანიკური სისტემის) სენსორი არ მუშაობს გამართულად. <ul style="list-style-type: none"> <li>გამორთეთ სარეცხი მანქანა და ხელახლა გაუშვით ციკლი.</li> <li>თუ ეს საინფორმაციო კოდი ეკრანიდან არ გაქრება, დაუკავშირდით Samsung-ის ადგილობრივ მომსახურების ცენტრს.</li> </ul>
AC6	შეამოწმეთ კავშირი მთავარ და ინვენტორულ ელექტრონულ სქემებს შორის. <ul style="list-style-type: none"> <li>ვითარებიდან გამომდინარე, სარეცხი მანქანა შეიძლება ავტომატურად დაუბრუნდეს ნორმალური მუშაობის რეჟიმს.</li> <li>გამორთეთ სარეცხი მანქანა და ხელახლა გაუშვით ციკლი.</li> <li>თუ ეს საინფორმაციო კოდი ეკრანიდან არ გაქრება, დაუკავშირდით Samsung-ის ადგილობრივ მომსახურების ცენტრს.</li> </ul>
DC1	მთავარი კარის ჩაკეტვა/გაღების სისტემა სათანადოდ არ მუშაობს. <ul style="list-style-type: none"> <li>გამორთეთ სარეცხი მანქანა და ხელახლა გაუშვით ციკლი.</li> <li>თუ ეს საინფორმაციო კოდი ეკრანიდან არ გაქრება, დაუკავშირდით Samsung-ის ადგილობრივ მომსახურების ცენტრს.</li> </ul>
0	მანქანა ავტომატურად არ ირთვება წურვის ბოლო პროცედურის დასრულების შემდეგ და რჩება შეტყობინება „0“. <ul style="list-style-type: none"> <li>მანქანა ნორმალურად მუშაობს <b>ОЧИСТКА БАРАБАНА (დოლურის გაწმენდის)</b> რეჟიმის გაშვების გარეშე. ამის მიუხედავად, რეკომენდებულია ამ რეჟიმის გაშვება ჰიგიენის დაცვის მიზნით.</li> </ul>
Ub	ბრუნვის ფუნქცია არ მუშაობს. <ul style="list-style-type: none"> <li>დარწმუნდით, რომ სარეცხი თანაბრადაა გადაანაწილებული.</li> <li>დარწმუნდით, რომ სარეცხი მანქანა მოთავსებულია ბრტყელ, მყარ ზედაპირზე.</li> <li>ხელახლა გადაანაწილეთ სარეცხი. თუ მხოლოდ ერთ ნივთს რეცხავთ, მაგალითად, სააბაზანოს ხალათს ან ჭინსის შარვალს, საბოლოო წურვის ციკლი შეიძლება არასათანადოდ წარიმართოს და ეკრანზე გამოჩნდეს „Ub“ საკონტროლო შეტყობინება.</li> </ul>

თუ რომელიმე საინფორმაციო კოდის ეკრანზე გამოჩენა რეგულარულად განმეორდება, დაუკავშირდით სამსახურის ადგილობრივ მომსახურების ცენტრს.





# სპეციფიკაცია

## ქსოვილის მოვლის ცხრილი

შემდეგი სიმბოლოები მიანიშნებს ქსოვილის მოვლის მიმართულებებზე. ტანსაცმლის მოვლის იარაღები მოიცავს შრობის, გათეთრების, შრობის და დაუთოვების ან, აუცილებლობის შემთხვევაში, ქიმიმენდის სიმბოლოებს. სიმბოლოების გამოყენება უზრუნველყოფს შეთანხმებულობას ადგილობრივი და იმპორტირებული ტანსაცმლის მწარმოებლებს შორის.

დაიცავით მოვლის იარაღის მითითებები, რათა მაქსიმალურად გაზარდოთ ტანსაცმლის მომსახურების ვადა და შეამციროთ რეცხვასთან დაკავშირებული პრობლემები.

### რეცხვა

	95°C გამოხარშვა.
	60°C ფერადი რეცხვა.
	60°C ფერადი რეცხვა. („მარტივი მოვლა“ ფერადი რეცხვა)
	40 °C ფერადი რეცხვა.
	40 °C რბილი ქსოვილის რეცხვა.
	40 °C ძალიან რბილი ქსოვილის რეცხვა.
	30 °C ნორმალური ქსოვილის რეცხვა.
	30 °C რბილი ქსოვილის რეცხვა.
	30 °C ძალიან რბილი ქსოვილის რეცხვა.
	ხელით რეცხვა.
	არ გარეცხოთ.

### შენიშვნა

სარეცხ აბაზანაში ნაჩვენები რეცხვები აღნიშნავს რეცხვის მაქსიმალურ ტემპერატურას ცელსიუსის გრადუსებში, რომლის გადაჭარბება დაუშვებელია.

### გათეთრება

	დაშვებულია ნებისმიერი მათეთრებლის გამოყენება.
	დაშვებულია მხოლოდ უანგბადიანი მათეთრებლის გამოყენება.
	არ გაათეთროთ.

### შრობა

	საშრობში გაშრობა / 80°C ტემპერატურაზე გაშრობა ნორმალური შრობის პროცესით.
	საშრობში გაშრობა / 60°C ტემპერატურაზე გაშრობა მსუბუქი შრობის პროცესით.
	არ გააშროთ დოლურაში
	შრობა გაფენით.
	შრობა თოვზე გაკიდებით.
	შრობა ბრტყელ ზედაპირზე.
	შრობა ბრტყელ ზედაპირზე გაკიდებით.
	შრობა გაფენით ჩრდილში.
	შრობა თოვზე გაკიდებით ჩრდილში.
	შრობა ბრტყელ ზედაპირზე ჩრდილში.
	შრობა ბრტყელ ზედაპირზე გაკიდებით ჩრდილში.

### შენიშვნა

- წერტილებით აღნიშნულია საშრობის შრობის დონე.
- ხაზები შრობის ტიპსა და ადგილს აღნიშნავს.



# სპეციფიკაციები

სამწიფი

## დაუთობა

	დაუთობა, როდესაც ძირის მაქსიმალური ტემპერატურაა 200 °C.
	დაუთობა, როდესაც ძირის მაქსიმალური ტემპერატურაა 150 °C.
	დაუთობა, როდესაც ძირის მაქსიმალური ტემპერატურაა 110 °C. სიფრთხილე ორთქლის ჭავლიანი უთობის გამოყენებისას (მუშაობს ორთქლის გარეშე).
	არ გააუთოთ.

	პროფესიონალური ქიმწმენდა ნახშირწყალბადებში (მძიმე ბენზინები) რბილი პროცესის საშუალებით.
	არ ექვემდებარება ქიმწმენდას.
	პროფესიონალური სველი წმენდა.
	მსუბუქი პროფესიონალური სველი წმენდა.
	ძალიან მსუბუქი პროფესიონალური სველი წმენდა.
	არ ექვემდებარება სველ წმენდას.

## შენიშვნა

წერტილები დაუთობის ტემპერატურის დიაპაზონს უჩვენებს (რეგულატორი, ორთქლი, სამგზავრო უთობები და საუთო მანქანები)

## პროფესიონალური ზრუნვა

	პროფესიონალური ქიმწმენდა პერქლორეთილენში და/ან ნახშირწყალბადებში (მძიმე ბენზინები) ნორმალური პროცესის საშუალებით.
	პროფესიონალური ქიმწმენდა პერქლორეთილენში და/ან ნახშირწყალბადებში (მძიმე ბენზინები) რბილი პროცესის საშუალებით.
	პროფესიონალური ქიმწმენდა ნახშირწყალბადებში (მძიმე ბენზინები) ნორმალური პროცესის საშუალებით.

## შენიშვნა

- წრეში ნაჩვენები ასოები აღნიშნავს გამხსნელებს (P, F), რომლებიც ქიმწმენდისას ან სველი წმენდისას გამოიყენება (W).
- ჩვეულებრივ, სიმბოლოების ქვეშ ნაჩვენები ხაზები აღნიშნავს უფრო რბილ დამუშავებას (მაგ., რბილ ციკლს განსაკუთრებით მგრძნობიარე საგნებისთვის). ორმაგი ხაზი მიუთითებს მოვლის დონეებზე განსაკუთრებით რბილი დამუშავებით.



## გარემოს დაცვა

- ეს მოწყობილობა გადამუშავებადი მასალისგან არის დამზადებული. თუ მის უტილიზებას გადაწყვეტთ, დაიცავით ნარჩენების უტილიზაციის ადგილობრივი წესები. გადაჭერით დენის სადენი, რათა მოწყობილობის მიერთება დენის წყაროსთან ვეღარ მოხერხდეს. მოხსენით ხუფი, რათა ცხოველები და ბავშვები არ აღმოჩნდნენ ჩაკეტილები მოწყობილობაში.
- ნუ გადააჭრებთ სარეცხი საშუალების იმ რაოდენობას, რომელიც სარეცხი საშუალების მწარმოებლის ინსტრუქციაშია მოცემული.
- ჟანგის მოსაშორებელი პროდუქტები და მათეთრებლები რეცხვის ციკლამდე მხოლოდ აუცილებლობისას გამოიყენეთ.
- დაზოგეთ წყალი და ელექტროენერგია, რისთვისაც მხოლოდ სრული დატვირთვით რეცხვა გამოიყენეთ (ზუსტი რაოდენობა გამოყენებულ პროგრამაზეა დამოკიდებული).

## სპეციფიკაციების ცხრილი

„\*“ ვარსკვლავები ნიშნავს მოდელის ვარიანტს და შესაძლოა იცვლებოდეს შემდეგ საზღვრებში:(0-9) ან (A-Z).

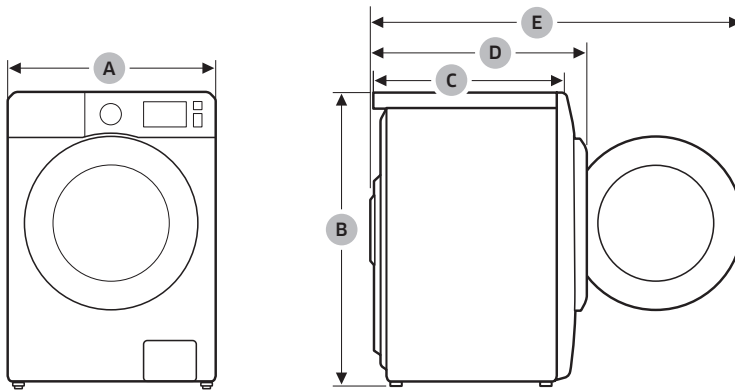



# სპეციფიკაციები

ტიპი		სარეცხი მანქანა ფრონტალური ჩატვირთვით	
მოდელის დასახელება		WW80AG**2***	WW70AG**2***
ზომები	A (სიგანე)	600 მმ	600 მმ
	B (სიმაღლე)	850 მმ	850 მმ
	C (სიღრმე)	450 მმ	450 მმ
	D	510 მმ	510 მმ
	E	980 მმ	950 მმ
წყლის წნევა		50-800 კპა	
სუფთა წონა		55,0 კგ	51,0 კგ
ჩატვირთვის მაქსიმალური წონა	რეცხვა და წურვა	8,0 კგ	7,0 კგ
ელექტროენერჯის მოხმარება	რეცხვა და გაცხელება	ცვლადი დენი 220- 240 ვ/50 ჰც	1900-2300 ვტ
წურვის ბრუნები		1200 ბრ/წთ	

## შენიშვნა

- ხარისხის გაუმჯობესების მიზნიდან გამომდინარე, დიზაინი და სპეციფიკაცია ექვემდებარება ცვლილებას წინასწარი შეტყობინების გარეშე.
- აქ წარმოდგენილი ზომები შესაძლოა ოდნავ განსხვავდებოდეს ფაქტობრივი ზომებისგან, რაც გაზომვის მეთოდზეა დამოკიდებული.



# ცნობა

---





## გაქვთ შეკითხვები ან კომენტარები?

ქვეყანა	დაგვირეკეთ	ან ეწვიეთ ჩვენს ვებ-გვერდს
RUSSIA	8-800-555-55-55	<a href="http://www.samsung.com/ru/support">www.samsung.com/ru/support</a>
BELARUS	810-800-500-55-500	<a href="http://www.samsung.com/ru/support">www.samsung.com/ru/support</a>
GEORGIA	0-800-555-555	<a href="http://www.samsung.com/ru/support">www.samsung.com/ru/support</a>
ARMENIA	0-800-05-555	<a href="http://www.samsung.com/ru/support">www.samsung.com/ru/support</a>
AZERBAIJAN	0-88-555-55-55	<a href="http://www.samsung.com/ru/support">www.samsung.com/ru/support</a>
KAZAKHSTAN	8-10-800-500-55-500 (GSM: 7799)	<a href="http://www.samsung.com/kz_ru/support">www.samsung.com/kz_ru/support</a>
UZBEKISTAN	00-800-500-55-500 (GSM: 7799, 0799 (Uztelecom))	<a href="http://www.samsung.com/uz_ru/support">www.samsung.com/uz_ru/support</a>
KYRGYZSTAN	00-800-500-55-500 (GSM: 9977)	<a href="http://www.samsung.com/kz_ru/support">www.samsung.com/kz_ru/support</a>
TAJIKISTAN	8-10-800-500-55-500 (GSM: 8888)	<a href="http://www.samsung.com/kz_ru/support">www.samsung.com/kz_ru/support</a>
MONGOLIA	1800-25-55	<a href="http://www.samsung.com/kz_ru/support">www.samsung.com/kz_ru/support</a>



DC68-04473K-01



# Paltaryuyan maşın

İstifadəçi təlimatı

WW8\*AG\*\*\*\*\*/WW7\*AG\*\*\*\*\*

**SAMSUNG**



# Mündəricat

<b>Təhlükəsizlik təlimatları</b>	<b>4</b>
Təhlükəsizlik təlimatları haqqında nələri bilməlisiniz	4
Vacib təhlükəsizlik nişanları	4
Vacib ehtiyat tədbirləri	5
Məşinin quraşdırılması haqqında vacib xəbərdarlıq	6
Quraşdırılma zamanı ehtiyat tədbirləri	8
İstifadə barədə vacib xəbərdarlıq	8
İstifadə zamanı ehtiyat tədbirləri	10
Təmizlik barədə vacib xəbərdarlıqlar	13
Elektrik və elektron avadanlıqların utilizasiyası (WEEE) haqqında təlimatlar	13
<b>Quraşdırılma</b>	<b>14</b>
Paketə nə daxildir?	14
Quraşdırılma tələbləri	16
Addım-addım quraşdırılma	18
<b>İstifadəyə hazırlıq</b>	<b>27</b>
İlkin parametrlər	27
Camayıryuma təlimatları	27
Yuyucu vasitə konteynerindən istifadə təlimatları	31
<b>İstismar</b>	<b>34</b>
İdarəetmə paneli	34
Başlamaq üçün sadə addımlar	36
Dövrə icmalı	37
Parametrlər	40





---

<b>Texniki xidmət</b>	<b>41</b>
Очистка барабана (Barabanın təmizlənməsi)	41
Smart Check 	42
Qəza vəziyyətində suyun boşaldılması	43
Təmizləmə	44
Donmadan sonra bərpa	47
Uzun müddət istifadəsiz qalan maşına qulluq	47
<b>Nasazlıqların aradan qaldırılması</b>	<b>48</b>
Yoxlanmalı olan nöqtələr	48
İnformasiya kodları	52
<b>Xüsusiyyətlər</b>	<b>55</b>
Parçalara qulluq cədvəli	55
Ətraf mühitin qorunması	57
Xüsusiyyətlər cədvəli	57





# Təhlükəsizlik təlimatları

Yeni Samsung paltaryuyan maşını əldə etdiyiniz üçün sizi təbrik edirik. Bu təlimat kitabçasına avadanlığınızın quraşdırılması, istifadəsi və ona qulluğun göstərilməsi haqqında vacib məlumatlar daxildir. Paltaryuyan maşınınızın çoxsaylı üstünlük və funksiyalarından tam yararlanmaq üçün bu kitabçanı oxumağa vaxt ayırmağınızı xahiş edirik.

## Təhlükəsizlik təlimatları haqqında nələri bilməlisiniz

Yeni avadanlığınızın geniş imkan və funksiyalarından təhlükəsiz və səmərəli istifadə etmək üçün bu kitabçanı diqqətlə oxuyun. Gələcəkdə müraciət etmək üçün kitabçanı avadanlığın yaxınlığında təhlükəsiz yerdə saxlayın. Avadanlıqdan yalnız təyinatı üzrə və bu təlimatlarda göstərilən qaydada istifadə edin.

Kitabçada yer verilən Xəbərdarlıqlar və Təhlükəsizlik təlimatları meydana gələ biləcək bütün mümkün hal və vəziyyətləri əhatə etmir. Paltaryuyan maşınınızı quraşdıran, texniki xidmət göstərən və maşını istismar edən zaman sizdən sağlam məntiq çərçivəsində, ehtiyatla və diqqətlə hərəkət etmək tələb olunur.

İstifadəçi təlimatları müxtəlif modelləri əhatə etdiyinə görə paltaryuyan maşınınızın xarakteristikası bu kitabçada təsvir edilənlərdən bir qədər fərqlənə bilər və bütün xəbərdarlıq nişanları bu maşına aid olmaya bilər. Hə hansı narahatlığınız və ya sualınız varsa, ən yaxın servis mərkəzi ilə əlaqə saxlayın və ya [www.samsung.com](http://www.samsung.com) saytından yardım və məlumat əldə edin.

## Vacib təhlükəsizlik nişanları

Kitabçadakı nişan və işarələrin mənalari:

### XƏBƏRDARLIQ

**Ağır xəsarət, ölüm və/və ya mülkiyyətə zərərin toxunması ilə nəticələnə biləcək təhlükələr və ya təhlükəli hərəkətlər.**

### DİQQƏT

**Xəsarət və/və ya mülkiyyətə zərərin toxunması ilə nəticələnə biləcək təhlükələr və ya təhlükəli hərəkətlər.**

### QEYD

Xəsarət və ya maddi zərər riskinin mövcud olduğunu bildirir.

**Bu xəbərdarlıq nişanları özünüza və başqalarına xəsarət yetirməyinizin qarşısını almaq üçündür.**

**Lütfən onlara dəqiqliklə əməl edin.**

**Oxuduqdan sonra gələcəkdə müraciət etmək üçün kitabçanı təhlükəsiz yerdə saxlayın.**

Avadanlıqdan istifadə etməzdən əvvəl bütün təlimatları oxuyun.

Bütün elektrik avadanlıqları və hərəkət edən hissələri olan avadanlıqlarda olduğu kimi, potensial təhlükələr mövcuddur. Avadanlığın təhlükəsiz istismarı üçün istismar qaydaları ilə tanış olun və ondan istifadə edərkən ehtiyatlı olun.



## Vacib ehtiyat tədbirləri

### XƏBƏRDARLIQ

Avadanlıqdan istifadə zamanı yanğıın, elektrik zərbəsi və ya xəsarət riskini azaltmaq üçün aşağıdakılar daxil olmaqla, əsas ehtiyat tədbirlərinə əməl edin.

1. Bu avadanlıq fiziki, sensor və ya əqli imkanları məhdud və ya təcrübəsi, yaxud biliyi olmayan şəxslər (o cümlədən uşaqlar) tərəfindən təhlükəsizliklərinə görə məsul bir şəxs tərəfindən avadanlıqdan istifadə ilə bağlı nəzarət və ya təlimat təmin edilmədən istifadə edilmək üçün nəzərdə tutulmayıb.
2. **Avropada istifadə üçün:** Bu avadanlıq 8 yaşında olan və ya daha böyük uşaqlar, eləcə də fiziki, sensor və ya əqli imkanları məhdud olan, yaxud təcrübə və biliyi olmayan şəxslər tərəfindən avadanlıqdan təhlükəsiz istifadə üçün nəzarət və ya təlimat təmin edildikdə və əlaqədar təhlükələr başa düşüldükdə istifadə edilə bilər. Uşaqlar avadanlıqla oynamamalıdırlar. Uşaqlar avadanlığın təmizliyini və ya texniki qulluğunu nəzarətsiz həyata keçirməməlidirlər.
3. Avadanlıqla oynamamaları üçün uşaqlara nəzarət edilməlidir.
4. Elektrik kabeli zədələndikdə təhlükənin qarşısını almaq üçün o, istehsalçı, onun servis xidmətinin əməkdaşı və ya bənzər kvalifikasiyalı şəxslər tərəfindən əvəzlənməlidir.
5. Avadanlıqla birlikdə təmin edilən şlanq dəstlərindən istifadə edilməli, köhnə şlanq dəstlərindən təkrar istifadə edilməməlidir.



# Təhlükəsizlik təlimatları

- Avadanlığın altında havalandırma dəliyi varsa, xalılar dəliyi qapamamalıdır.
- Avropada istifadə üçün:** Yaşı 3-dən az olan uşaqlar daimi nəzarət altında olmadıqda, maşından uzaq yerdə qalmalıdırlar.
- DIQQƏT:** İstilik qoruyucusunun təsadüfən sönməsi təhlükəsinin qarşısını almaq üçün, bu qurğunu elektrik şəbəkəyə taymer kimi çöl keçirdiçi qurğu ilə, və ya elektrik zəncirinə kommunal xidmətlər tərəfindən daimi yandıraraq, söndürmələrinə görə qadağandır.
- Bu avadanlıq yalnız ev şəraitində istifadə üçündür və aşağıdakı şəraitlərdə istifadə üçün nəzərdə tutulmur:
  - mağaza, ofis və başqa iş mühitlərində xidməti mətbəx sahələrində;
  - ferma evlərində;
  - hotel, motel və başqa yaşayış tipli mühitlərdə müştərilər tərəfindən;
  - “yataq və səhər yeməyi” tipli müəssisələrdə;
  - Çoxmənzilli yaşayış evlərində ortaqların istifadə üçün nəzərdə tutulan yerlərdə və ya camaşırxanalarda.

## Maşının quraşdırılması haqqında vacib xəbərdarlıq

### XƏBƏRDARLIQ

Avadanlıq ixtisaslaşmış texniki mütəxəssis və ya servis şirkəti tərəfindən quraşdırılmalıdır.

- Əks halda elektrik zərbəsi, yanğın, partlayış, avadanlıqda problemlər və ya xəsarət meydana gələ bilər.

Avadanlıq ağırdır, ona görə də qaldırarkən ehtiyatlı olun.



Elektrik kabelini yerli elektrik enerjisi xüsusiyyətlərinə uyğun gələn divar şəbəkə girişinə möhkəm şəkildə taxın. Elektrik yuvasından yalnız bu avadanlıq üçün istifadə edin və uzadıcı kabeldən istifadə etməyin.

- Yuva bloku və ya kabelin uzadılması vasitəsilə başqa avadanlıqların qoşulması üçün eyni elektrik yuvasından istifadə etmək elektrik zərbəsi və ya yanğınlə nəticələnə bilər.
- Elektrik gərginliyi, tezlik və cərəyanın məhsulun xüsusiyyətlərində göstərilənlərlə eyni olmasını təmin edin. Əks halda elektrik zərbəsi və ya yanğınlə meydana gələ bilər.

Müntəzəm olaraq ştəpsel çəngəlini və kontakt nöqtələrini quru parça ilə təmizləyərək toz və ya su kimi yad maddələri kənarlaşdırın.

- Ştəpseli elektrik mənbəyindən ayırın və quru parça ilə təmizləyin.
- Əks halda elektrik zərbəsi və ya yanğınlə meydana gələ bilər.

Ştəpseli elektrik yuvasına kabelin səmti döşəməyə doğru olmaqla daxil edin.

- Ştəpseli elektrik yuvasına əks-istiqləmətdə daxil etsəniz, kabelin daxilindəki elektrik məftillər zədələnə, nəticədə elektrik zərbəsi və ya yanğınlə meydana gələ bilər.

Təhlükəli ola biləcəyinə görə bütün qablaşdırma materiallarını uşaqların əlinin çatmayacağı yerlərdə saxlayın.

- Torbanı başına keçirən uşaq boğula bilər.

Avadanlıq, elektrik kabeli və ya ştəpsel zədələnsə, sizə ən yaxın servis mərkəzi ilə əlaqə saxlayın.

Bu avadanlıq düzgün şəkildə torpaqlanmalıdır.

Avadanlığın torpaqlanmasını qaz borusu, plastik su borusu və ya telefon xətti üzərində həyata keçirməyin.

- Bu, elektrik zərbəsi, yanğınlə, partlayış və ya avadanlıqda problemlərin yaranması ilə nəticələnə bilər.
- Heç vaxt ştəpseli düzgün torpaqlanmamış elektrik yuvasına daxil etməyin və yerli və milli normalara əməl edildiyindən əmin olun.

Avadanlığı heç vaxt qızdırıcının və ya tezəlşən materialların yanında quraşdırmayın.

Avadanlığı rütubətli, yağlı və ya tozlu yerlərdə və ya birbaşa gün şüasına, yaxud suyun təsirinə (yağış damlları) məruz qalan yerlərdə quraşdırmayın.

Avadanlığı aşağı temperaturlu yerlərdə quraşdırmayın.

- Şaxta boruların partlamasına səbəb ola bilər.

Avadanlığı qaz sızıntısının meydana gələ biləcəyi yerlərdə quraşdırmayın.

- Bu, elektrik zərbəsi və ya yanğınlə nəticələnə bilər.

Elektrik transformatorundan istifadə etməyin.

- Bu, elektrik zərbəsi və ya yanğınlə nəticələnə bilər.

Zədələnmiş ştəpsel, elektrik kabel və ya boşalmış elektrik yuvasından istifadə etməyin.

- Bu, elektrik zərbəsi və ya yanğınlə nəticələnə bilər.

Elektrik kabelini çəkməyin və ya həddən artıq əyməyin.

Elektrik kabelini burmayın və ya düyünləməyin.



# Təhlükəsizlik təlimatları

Elektrik kabelini metal əşyanın üzərindən asmayın, üstünə ağır əşya qoymayın, kabeli əşyaların arasından keçirməyin və ya avadanlığın arxasına itələməyin.

- Bu, elektrik zərbəsi və ya yanğınla nəticələnə bilər.

Ştəpseli elektrik mənbəyindən kabeli çəkməklə ayırmayın.

- Ştəpseli əlinizlə tutaraq elektrik mənbəyindən ayırın.
- Əks halda elektrik zərbəsi və ya yanğın meydana gələ bilər.

Avadanlıq elə yerləşdirilməlidir ki, ştəpsel, su təchizatı kranları və çirkab boruları əlinizin asanlıqla çatdığı yerdə olsun.

Məhsul səlahiyyəti olmayan xidmət təminatçısı, yaxud istifadəçinin özü tərəfindən təmir edildikdə və ya qeyri-peşəkar qaydada təmir edildikdə Samsung bu təmir və texniki təlimatlara diqqətlə əməl edilmədən göstərilən təmir cəhdinin səbəb olduğu hər hansı xəsarətə, məhsulun hər hansı zədələnməsinə və ya məhsulun təhlükəsizliyi ilə bağlı hər hansı başqa məsələyə görə məsuliyyət daşımır. Samsung-un təsdiq edilmiş xidmət təminatçılarından başqa hər hansı şəxs tərəfindən göstərilən təmir cəhdi nəticəsində məhsula dəyən hər hansı zərər zəmanətlə əhatə olunmur.

## Quraşdırılma zamanı ehtiyat tədbirləri

### ⚠ DİQQƏT

Avadanlığı elə yerləşdirin ki, ştəpselə əliniz asanlıqla çatsın.

- Əks təqdirdə elektrik zərbəsi və ya elektrik sızması ilə əlaqədar olaraq yanğın meydana gələ bilər.

Avadanlığı ağırlığına tab gətirə biləcək möhkəm və düz yerdə quraşdırın.

- Əks halda avadanlıqda qeyri-xarakterik vibrasiyalar, hərəkətlər, səs və ya problemlər yarana bilər.

## İstifadə barədə vacib xəbərdarlıq

### ⚠ XƏBƏRDARLIQ

Avadanlığı su basıbsa, dərhal su və enerji təchizatını dayandırın və ən yaxın servis mərkəzi ilə əlaqə saxlayın.

- Ştəpselə yaş əllə toxunmayın.
- Əks halda elektrik zərbəsi meydana gələ bilər.

Avadanlıqdan qəribə səs gəlırsə, yanıq qoxusu və ya tüstü varsa, dərhal ştəpseli elektrik mənbəyindən ayırın və ən yaxşı servis mərkəzi ilə əlaqə saxlayın.

- Əks halda elektrik zərbəsi və ya yanğın meydana gələ bilər.

Qaz sızması halında (məsələn, propan, təbii qaz kondensatı və s.) ştəpselə toxunmayın və dərhal məkanı havalandırın. Avadanlığa və ya ştəpselə toxunmayın.

- Ventilyatordan istifadə etməyin.
- Qıçılıcımla partlayış və ya yanğınla nəticələnə bilər.





Atmadan əvvəl paltaryuyan maşının qapısındakı rıçaqı çıxarın.

- Avadanlığın içində qapalı qalan uşaq boğulub ölə bilər.

İsifadədən əvvəl paltaryuyan maşının altına bərkidilmiş qablaşdırma materiallarını (süngər, penoplast) kənarlaşdırdığınızdan əmin olun.

Benzin, kerosin, benzol, boya durulaşdırıcı, spirt və başqa partlayıcı maddələrlə çirklənmiş əşyaları yumayın.

- Bu, elektrik zərbəsi, yanğın və ya partlayışla nəticələnə bilər.

İstismar edilən zaman (yüksək temperaturla yuyulma/qurutma/fırlanma) paltaryuyan maşının qapısını güclə açmayın.

- Paltaryuyan maşından axan su yanma ilə nəticələnə və ya yerin sürüşkən olmasına səbəb ola bilər. Bu, xəsərlə nəticələnə bilər.
- Qapını güclə açmaq avadanlığın zədələnməsi və ya xəsərlə nəticələnə bilər.

Ştəpselə yaş əllə toxunmayın.

- Bu, elektrik zərbəsi ilə nəticələnə bilər.

Maşın istismar edilən zaman, onu elektrik kabelini elektrik mənbəyindən ayırmaqla söndürməyin.

- Elektrik kabelini yenidən elektrik yuvasına qoşmaq qıçılıma səbəb ola, nəticədə elektrik zərbəsi və ya yanğın meydana gələ bilər.

Uşaqların avadanlığın üstünə və içinə dırmanmağına icazə verməyin.

- Bu, elektrik zərbəsi, yanma və ya xəsərlə nəticələnə bilər.

Paltaryuyan maşın istismar edilən zaman əlinizi və ya metal bir predmeti maşının altına salmayın.

- Bu, xəsərlə nəticələnə bilər.

Avadanlığı elektrik mənbəyindən elektrik kabelini çəkməklə ayırmayın. Hər zaman ştəpseli möhkəm tutun və birbaşa elektrik yuvasından çəkin.

- Elektrik şəbəkəsinin zədələnməsi qısaqapanma, yanğın və/və ya elektrik zərbəsinə səbəb ola bilər.

Avadanlığı özünü təmir etməyə, sökməyə və ya dəyişdirməyə çalışmayın.

- Standart qoruyucu xaricində qoruyucudan (məsələn, mis, dəmir məftil və s.) istifadə etməyin.
- Avadanlığı təmir etməyə və ya yenidən quraşdırmağa ehtiyac olduqda ən yaxın servis mərkəzi ilə əlaqə saxlayın.
- Əks halda elektrik zərbəsi, yanğın, avadanlıqda problemlər və ya xəsərlər meydana gələ bilər.

Su kranına bərkidilən su təchizatı şlanqı boşalarsa və avadanlığı su basarsa, elektrik kabelini elektrik mənbəyindən ayırın.

- Əks halda elektrik zərbəsi və ya yanğın meydana gələ bilər.

Avadanlıq uzun müddət istifadə edilmədikdə və ya ildırım, yaxud tufan zamanı elektrik kabelini elektrik mənbəyindən ayırın.

- Əks halda elektrik zərbəsi və ya yanğın meydana gələ bilər.



# Təhlükəsizlik təlimatları

Avadanlığın üçün hər hansı yad cisim daxil olarsa, elektrik kabeli elektrik mənbəyindən ayırın və Samsung Müştəri xidmətləri ilə əlaqə saxlayın.

- Bu, elektrik zərbəsi və ya yanğınla nəticələnə bilər.

Uşaqların (və ya ev heyvanlarının) paltaryuyan maşının içində və ya üstündə oynamalarına imkan verməyin. Paltaryuyan maşının qapısı içəridən asanlıqla açılmır və içəridə qalan uşaq ciddi xəsarət ala bilər.

## İstifadə zamanı ehtiyat tədbirləri

### DİQQƏT

Paltaryuyan maşın yuyucu vasitə, çirk, qida tullantısı və s. kimi yad cisimlərlə çirkəndikdə elektrik kabelini elektrik mənbəyindən ayırın və maşını nəm, yumşaq parça ilə təmizləyin.

- Əks halda bu, rəngin solması, deformasiya, zədələnmə və ya paslanma ilə nəticələnə bilər.

Ön şüşə güclü təsir nəticəsində sına bilər. Paltaryuyan maşından istifadə edərkən ehtiyatlı olun.

- Şüşənin sınması xəsarətlə nəticələnə bilər.

Paltaryuyan maşın uzun müddət istifadəsiz qaldıqda, su təchizatında nasazlıqlar yarandıqdan və ya su təchizatı şlanqı yenidən birləşdirildikdən sonra su kranını yavaş-yavaş açın.

- Su təchizatı şlanqı və ya su borusundakı hava təzyiqi avadanlığın bir hissəsini zədələyə və ya su sızıntısı ilə nəticələnə bilər.

Suyun boşaldılması ilə əlaqədar xəta mesajı çıxdıqda, suyun boşaldılmasında problem olub-olmadığını yoxlayın.

- Suboşaltma problemi səbəbindən paltaryuyan maşın suya batmış vəziyyətdə istifadə edilərsə, elektrik zərbəsi və ya yanğın meydana gələ bilər.

Qapının arasında qalmaması üçün camaşırıları paltaryuyan maşına tam daxil edin.

- Camaşırıqlar qarıya ilişərsə, bu, camaşırın və ya paltaryuyan maşının zədələnməsi, yaxud su sızıntısı ilə nəticələnə bilər.

Paltaryuyan maşından istifadə edilmərsə, su təchizatını qapayın.

- Su təchizatı şlanqının birləşdiricisində bütün vintlərin yaxşı bərkidildiyini dəqiqləşdirin.

Rezin kipləşdirici və ön qapı şüşəsinin yad maddələr (məsələn, tullantı, sap, saç və s.) ilə çirklənib-çirklənmədiyini yoxlayın.

- Qapının arasında yad cisim qalarsa və ya qapı tamamilə qapanmazsa, su sızıntısı meydana gələ bilər.

Avadanlıqdan istifadəyə başlamazdan əvvəl su kranını açın, su təchizatı şlanqının birləşdiricisinin möhkəm bağlandığını, su sızıntısı olmadığını dəqiqləşdirin.

- Su təchizatı şlanqının birləşdiricisində vintlər boş olarsa, su sızıntısı yarana bilər.

Satın aldığınız avadanlıq yalnız məişətdə istifadə üçün nəzərdə tutulur.

Avadanlıqdan biznes məqsədlərlə istifadə yalnız istifadə hesab edilir. Bu halda avadanlıq Samsung tərəfindən təmin edilən standart zəmanətlə əhatə olunmayacaq və Samsung belə yalnız istifadənin səbəb olduğu nasazlıq və ya zədələrə görə cavabdeh hesab edilə bilməz.



Avadanlığın üstünə çıxmayın və ya başqa əşyalar (camaşır, yandırılmış şam, yandırılmış siqaret, kimyəvi maddə, metal əşya və s.) qoymayın.

- Bu, elektrik zərbəsi, yanğıın, avadanlıqda problemlər və ya xəsarətlə nəticələnə bilər.

Avadanlığın səthinə həşəratlara qarşı vasitə kimi uçucu maddələr çiləməyin.

- Bu, insanların sağlamlığı üçün zərərli olmaqla yanaşı, elektrik zərbəsi, yanğıın və ya avadanlıqda problemlərin yaranması ilə nəticələnə bilər.

Elektromaqnit sahəsi yaradan əşyaları paltaryuyan maşının yanında yerləşdirməyin.

- Bu maşının nasaz işləməsi səbəbindən xəsarətə gətirib çıxara bilər.

Yüksək temperaturla yuyulma və ya qurutma dövrəsində boşladılan su qaynar. Suya toxunmayın.

- Bu, yanma və ya xəsarətlə nəticələnə bilər.

Suyun boşaldılma müddəti suyun temperaturundan asılıdır. Su temperaturu həddən artıq yüksək olduqda, suyun boşaldılması prosesi su soyuduqdan sonra başlayır.

Avadanlıqda xüsusi dövrə yoxdursa, suyadavamlı oturmaq örtüyü, ayaqaltı və ya geyimləri (\*) yumayın, sıxmayın və ya qurutmayın.

(\*): Yun yataq ləvazimatları, yağmurluqlar, balıqçı gödəkçələri, xizək sürmək üçün şalvarlar, yataq torbaları, uşaq bezləri üçün örtüklər, idman kostyumları, velosiped, motosiklet və avtomobil örtükləri və s.

- Etiketlərində paltaryuyan nişanı olsa da, qalın və ya cod ayaqaltıları paltaryuyan maşında yumayın. Anormal vibrasiya səbəbindən bu, xəsarət, paltaryuyan maşının, divarların, döşəmə və ya paltarların zədələnməsi ilə nəticələnə bilər.
- Rezin tərkibli kiçik xalılar və ya ayaqaltıları yumayın. Rezin hissə çıxsa, barabanın içinə yapışsa, bu işə suboşaltma probleminin yaranması kimi nasazlıqlara səbəb ola bilər.

Yuyucu vasitə konteyneri kənarlaşdırıldıqda, paltaryuyan maşını işlətməyin.

- Su sızıntısı səbəbindən bu, elektrik zərbəsi və ya xəsarətlə nəticələnə bilər.

Qurutma zamanı və ya qurudulmadan dərhal sonra barabanın daxili səthinə toxunmayın.

- Bu, yanma ilə nəticələnə bilər.

Yuma və qurutma zamanı qapının şüşəsi isinir. Ona görə də qapı şüşəsinə toxunmayın.

Həmçinin uşaqların paltaryuyan maşının ətrafında oynamalarına və ya qapının şüşəsinə toxunmalarına icazə verməyin.

- Bu, yanma ilə nəticələnə bilər.

Əlinizi yuyucu vasitə konteynerinə salmayın.

- Əlinizin yuyucu vasitə yükləyici qurğuya ilişməsi nəticəsində xəsarət meydana gələ bilər.

Toz yuyucu vasitədən istifadə edən zaman maye yuyucu vasitə dozatorunu (yalnız müvafiq modellərdə) çıxarın.

- Əks halda yuyucu vasitə konteynerindən su sızma bilər.



# Təhlükəsizlik təlimatları

Paltaryuyan maşına camaşır xaricimdə hər hansı predmet (məsələn, ayaqqabı, qida tullantısı, heyvan) yerləşdirməyin.

- Güclü vibrasiya paltaryuyan maşının zədələnməsinə, yaxud ev heyvanının xəsarət almasına, ölməsinə səbəb ola bilər.

Cihazın düyməsini sancaq, çəngəl, mismar və s. kimi kəsici vasitələrlə basmaq olmaz.

- Bu, elektrik zərbəsinə və ya xəsarətə səbəb ola bilər.

Kosmetika mağazalarında və ya masaj salonlarında rast gəlinən yağ, krem və ya losyonlarla çirklənmiş camaşırları yumayın.

- Bu, rezin kipləşdiricinin deformasiyaya uğramasına səbəb ola, su sızıntısı ilə nəticələne bilər.

Sancaq, saç sancağı kimi metal əşyaları və ya ağardıcı maddələri uzun müddət barabanda saxlamayın.

- Bu, barabanın paslanması səbəb ola bilər.
- Barabanın səthində pas yaranmağa başlayırsa, səthə (neytral) təmizləyici maddə tətbiq edin və süngərlə təmizləyin. Heç vaxt metal fırçadan istifadə etməyin.

Kimyəvi təmizləmə yuyucu vasitəsindən birbaşa istifadə etməyin və kimyəvi təmizləmə yuyucu vasitəsi ilə çirklənmiş camaşırı yumayın, yaxalamayın və ya sıxmayın.

- Yağın oksidləşməsi nəticəsində öz-özünə yanma və ya alovlanma meydana gələ bilər.

Su qızdırıcı/isidici cihazların suyundan istifadə etməyin.

- Bu, paltaryuyan maşında problemlərin yaranması ilə nəticələne bilər.

Paltaryuyan maşında təbii əl sabunundan istifadə etməyin.

- Sabun sərtləşib paltaryuyan maşında toplanarsa, avadanlıqda problemlər, rəngdə dəyişmə, paslanma və ya pis qoxu meydana gələ bilər.

Corabları və büstqalterləri yuma torbasına yerləşdirin və başqa camaşırlarla birlikdə yuyun.

Yataq ləvazimatları kimi iri camaşırları yuma torbasında yumayın.

- Əks halda anormal vibrasiya səbəbindən xəsarət meydana gələ bilər.

Sərtləşmiş yuyucu vasitədən istifadə etməyin.

- Vasitə paltaryuyan maşının içində toplanarsa, su sızıntısı yarana bilər.

Yuyulacaq geyim əşyalarının ciblərinin boş olduğunu dəqiqləşdirin.

- Qəpik, sancaq, mismar və ya daş kimi sərt, iti əşyalar avadanlıqda ciddi zədələnmə yarada bilər.

İri qayıqları, düymələri və ya başqa ağır əşyaları olan geyimləri yumayın.

Camaşırları rənginə, rənginin davamlılığına görə çeşidləyin, tövsiyə edilən dövrəni, su temperaturunu və əlavə funksiyaları seçin.

- Bu, rəngin solması və ya parçanın zədələnməsi ilə nəticələne bilər.

Qapayan zaman uşaqların barmaqlarının qapının arasında qalmaması üçün ehtiyatlı olun.

- Əks halda xəsarət meydana gələ bilər.

Qoxu və kifin qarşısını almaq üçün barabanın qurumasına imkan yaratmaq üçün yuyulma dövrəsindən sonra qapını açıq saxlayın.

Ərpin toplanmasının qarşısını almaq üçün yuyulma dövrəsindən sonra yuyucu vasitə konteynerini açıq saxlayın və içini qurudun.



## Təmizlik barədə vacib xəbərdarlıqlar

### ⚠ XƏBƏRDARLIQ

Avadanlığı üzərinə birbaşa su çiləməklə təmizləyin.

Turşuluq dərəcəsi yüksək olan təmizləyici maddədən istifadə etməyin.

Avadanlığı təmizləmək üçün benzin, həlledici və ya spirtdən istifadə etməyin.

- Bu, rəngin solması, deformasiya, zədələnmə, elektrik zərbəsi və ya yanğına nəticələnə bilər.

Təmizləməzdən və ya texniki xidmət göstərməzdən əvvəl avadanlığı elektrik yuvasından ayırın.

- Əks halda elektrik zərbəsi və ya yanğın meydana gələ bilər.

## Elektrik və elektron avadanlıqların utilizasiyası (WEEE) haqqında təlimatlar



### Məhsulun düzgün atılması (Elektrik və elektron avadanlıqların utilizasiyası)

(Tullantıların ayrıca toplanması sisteminin olduğu ölkələrdə)

Məhsul, aksesuar və ya nəşrlər üzərindəki bu nişan məhsul və ya onun elektron aksesuarlarının (məsələn, enerji yükləyici cihaz, qulaqlıq, USB kabel) istismar müddətinin sonunda başqa məişət tullantıları ilə birlikdə atılmamalı olduğunu bildirir. Tullantıların nəzarətsiz atılması nəticəsində ətraf mühit və ya insan sağlamlığına dəyə biləcək zərərini qarşısını almaq üçün bu əşyaları başqa tullantı növlərindən ayırın və maddi resursların dayanıqlı təkrar istifadəsini dəstəkləmək üçün məsuliyyətlə utilizasiya edin.

Məişət istifadəçilərinə ekoloji cəhətdən təhlükəsiz utilizasiyanı harada və necə həyata keçirə biləcəkləri haqqında ətraflı məlumat üçün ya bu məhsulu satın aldıkları parakəndə satıcı, ya da yerli hakimiyyət orqanı ilə əlaqə saxlamaq tövsiyə edilir.

Biznes istifadəçiləri təchizatçıları ilə əlaqə saxlamalı və satınalma müqaviləsinin şərtlərini nəzərdən keçirməlidirlər. Bu məhsul və onun elektron aksesuarları atılan zaman başqa istehsalat tullantıları ilə qarışdırılmamalıdır.

Samsung-un ətraf mühitin qorunması ilə əlaqədar öhdəlikləri, məhsulla əlaqəli normativ öhdəliklər, məsələn, REACH rəqlamenti, WEEE direktivi və ya batareyalardan istifadə normaları haqqında məlumat üçün [www.samsung.com](http://www.samsung.com) saytında dayanıqlı inkişaf səhifəmizə baş çəkin.

# Quraşdırılma

Paltaryuyan maşının düzgün quraşdırılmasını təmin etmək, camaşırın yuyulması zamanı qəza hallarının qarşısını almaq üçün bu təlimatlara diqqətlə əməl edin.

## Paketə nə daxildir?

Bütün hissələrin məhsul paketinə daxil edildiyindən əmin olun. Paltaryuyan maşın və ya hissələri ilə əlaqədar problemlərlə qarşılaşmısınızsa, yerli Samsung müştəri xidməti və ya pərakəndə satıcı ilə əlaqə saxlayın.

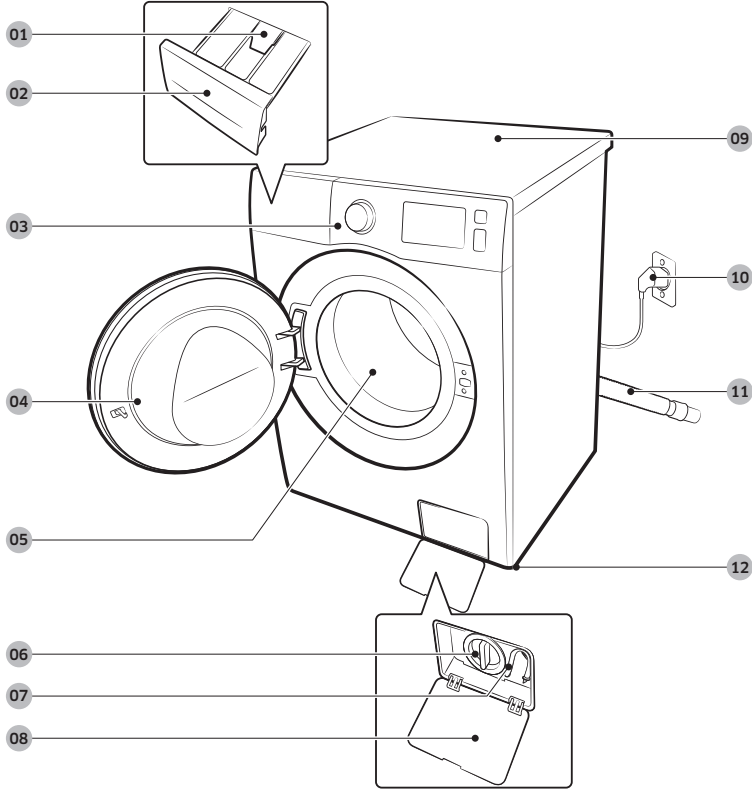

01 Dilçə

02 Yuyucu vasitə konteyneri

03 İdarəetmə paneli

04 Qapı

05 Baraban

06 Tullantı filtri

07 Qəza vəziyyətində suyun boşaldılması üçün şlanq

08 Filtr qapağı

09 İşçi səth

10 Elektrik kabeli

11 Suboşaltma şlanqı

12 Tənzimlənən ayaqlar



Qayka açarı



Bolt qapaqları

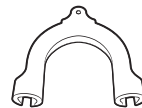

Şlanq tutqacı



Soyuq su şlanqı



İsti su şlanqı

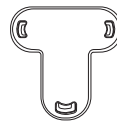

Qapaq sabitləşdiricisi

**QEYD**

- Qayka açarı: Daşınma boltlarını kənarlaşdırmaq və paltaryuyan maşını tarazlaşdırmaq üçün.
- Bolt qapaqları: Daşınma boltlarını kənarlaşdırdıqdan sonra dəlikləri qapamaq üçün. Təmin edilən bolt qapaqlarının sayı (3-6) modeldən asılıdır.
- Şlanq tutqacı: Suboşaltma şlanqını suboşaltma borusuna və ya su çanağına birləşdirmək üçün.
- Soyuq/isti su şlanqı: Paltaryuyan maşını su ilə təchiz etmək üçün. (İsti su şlanqları yalnız müəyyən modellər üçün nəzərdə tutulur.)

# Quraşdırılma

## Quraşdırılma tələbləri

### Elektrik təchizatı və torpaqlama

- Paltaryuyan maşın üçün ayrıca dövrə budağından istifadə edin.

Torpaqlanmanın düzgün aparılmasının təmin edilməsi üçün paltaryuyan maşınla birlikdə düzgün quraşdırılmış və torpaqlanmış elektrik yuvasında istifadə üçün üçkontaklı torpaqlama ştəpseli olan elektrik kabeli təchiz edilir.

Torpaqlanmanın düzgün aparıldığından əmin deyilsinizsə, kvalifikasiyalı elektrik və ya servis əməkdaşı ilə əlaqə saxlayın.

Təmin edilmiş ştəpselə dəyişiklik etməyin. Ştəpsel elektrik yuvasına uyğun gəlmirsə, uyğun yuvanın quraşdırılması üçün kvalifikasiyalı elektrikə zəng edin.

### ⚠ XƏBƏRDARLIQ

- Uzadıcı kabledən istifadə ETMƏYİN.
- Yalnız paltaryuyan maşın ilə birlikdə təmin edilən elektrik kabelindən istifadə edin.
- Torpaqlayıcı naqili plastik su borusu, qaz xətti və ya isti su borusuna BİRLƏŞDİRMƏYİN.
- Düzgün quraşdırılmayan torpaqlayıcı naqillər elektrik zərbəsinə səbəb ola bilər.

### Su təchizatı

Paltaryuyan maşın üçün müvafiq su təzyiqi 50 kPa və 800 kPa arasında dəyişir. 50 kPa-dan aşağı su təzyiqi su klapasının tam qapanmamasına səbəb ola bilər. Yaxud baraban daha gec dola bilər və bu, paltaryuyan maşının sönməsi ilə nəticələnə bilər. Su yükləyici şlanqların paltaryuyan maşına çatması üçün su kranları paltaryuyan maşının arxa panelindən 120 sm. məsafədə olmalıdır.

Sızıntı riskini azaldın:

- Su kranlarından rahat istifadə edə bildiyinizdən əmin olun.
- Paltaryuyan maşın istifadə edilməyən zaman kranı qapayın.
- Müntəzəm olaraq su yükləyici şlanqın araqatında su sızıntısının olub-olmadığını yoxlayın.

### ⚠ DİQQƏT

Paltaryuyan maşından ilk dəfə istifadə etməzdən əvvəl su klapını və kranlardakı birləşmələrdə hər hansı sızıntının olmadığını dəqiqləşdirin.

### Suyun boşaldılması

Samsung 60-90 sm. hündürlüyə malik su basqısı borusundan istifadə etməyi tövsiyə edir. Suboşaltma şlanqı sıxacı vasitəsilə su basqısı borusuna birləşdirilməlidir və şlanq su basqısı borusunu tam tutmalıdır.



## Döşəmə

Ən yüksək effektivliyə nail olmaq üçün paltaryuyan maşın möhkəm zəminli döşəmə üzərində qurulmalıdır. Vibrasiyanı və/və ya qeyri-bərabər yük ehtimalını azaltmaq üçün taxta döşəmələri möhkəmləndirmək lazım gələ bilər. Xalı örtüklər və yumşaq kafelli səthlər vibrasiyaya yaxşı müqavimət göstərmir və sıxma dövrəsində paltaryuyan maşının azca hərəkət etməsinə səbəb ola bilər.

### ⚠ DİQQƏT

Paltaryuyan maşını platforma və ya yaxşı dəstəklənməyən struktur üzərində quraşdırmayın.

## Su temperaturu

Paltaryuyan maşını suyun donma biləcəyi yerlərdə quraşdırmayın, maşının su klapnlarında, nasoslarda və/və ya şlanqlarda hər zaman su qalır. Birləşmə hissələrində qalan donmuş su kəmərləri, nasosu və maşının başqa komponentlərini zədələyə bilər.

## Aralıqda və ya şkafda quraşdırılma

Stabil iş üçün minimum ara boşluğu aşağıdakı kimi olmalıdır:

Yanlar	25 mm
Üst	25 mm
Arxa	50 mm
Ön	550 mm

Paltaryuyan maşın və quruducu eyni yerdə quraşdırılıbsa, boşluğun qarşısında havalandırma üçün azı 550 mm açıq sahə olmalıdır. Təklidə paltaryuyan maşın üçün havalandırma tələb olunmur.



# Quraşdırılma

## Addım-addım quraşdırılma

### ADDIM 1 Yer seçin

Yerin tələb olunan xüsusiyyətləri:

- Düz, hamar, eləcə də havalanmaya mane ola biləcək xalça və ya döşəmə olmamalıdır
- Birbaşa gün işığına məruz qalmayan yer
- Havalandırma və kabel üçün kifayət qədər yer olmalıdır
- Mühit temperaturu hər zaman (0 °C) donma temperaturundan yüksək olmalıdır
- İstilik mənbəyindən uzaq

### ADDIM 2 Daşınma boltlarını kənarlaşdırın

Məhsulun bağlamasını açın və bütün daşınma boltlarını kənarlaşdırın.

#### QEYD

Daşınma boltlarının sayı modeldən asılı olaraq dəyişə bilər.

#### XƏBƏRDARLIQ

- Qablaşdırma materialları uşaqlar üçün təhlükəli ola bilər. Bütün qablaşdırma materiallarını (plastik torbalar, polistrol materiallar və s.) uşaqların əllərinin çatmadığı yere atın.
- Xəsarətin qarşısını almaq üçün daşınma boltlarını kənarlaşdırdıqdan sonra dəlikləri bolt qapaqları ilə qapayın. Paltaryuyan maşını daşınma boltları olmadan hərəkət etdirməyin. Paltaryuyan maşını başqa yere keçirməzdən əvvəl daşınma boltlarını quraşdırın. Daşınma boltlarını gələcəkdə istifadə etmək üçün təhlükəsiz yerdə saxlayın.



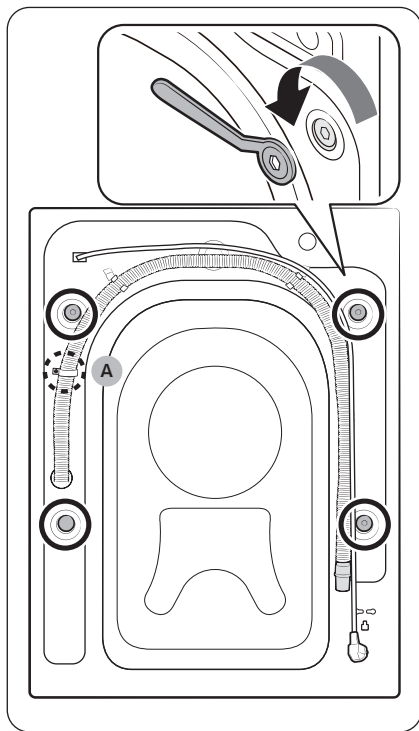

1. Paltaryuyan maşının arxa hissəsində daşınma boltlarını (şəkildə dairə ilə işarələnib) tapın.

**⚠ DİQQƏT**

Şlanq sıxacını sabitləşdirən **vinti (A)** çıxarmayın.

2. Təmin edilən qayka açarı vasitəsilə bütün daşınma boltlarını saat əqrəbinin əksi istiqamətində fırladaraq açın.

**📖 QEYD**

Daşınma boltlarını gələcəkdə istifadə üçün mühafizə etməlisiniz.

# Quraşdırılma

Azərbaycan dili

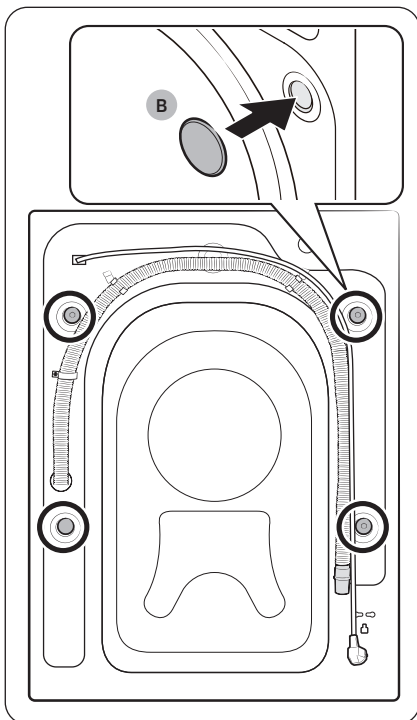

3. Bolt qapaqlarını (B) dəliklərə daxil edin (şəkilə dairə ilə göstərilir).

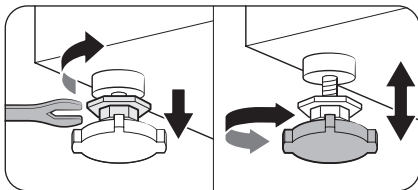
**ADDIM 3 Tənzimlənən ayaqları nizamlayın**

1. Paltaryuyan maşını yavaşca yerinə sürüzdürün. İfrat güc tətbiq etmək tənzimlənən ayaqları zədələyə bilər.
2. Tənzimlənən ayaqları əl ilə nizamlamaqla paltaryuyan maşını tarazlaşdırın.

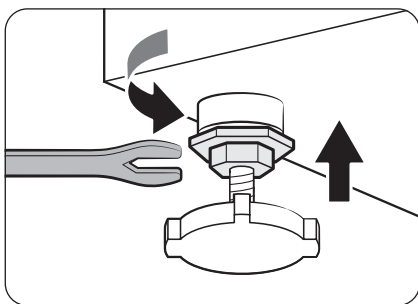

3. Tarazlaşdırma tamamlandıqdan sonra qayka açarından istifadə edərək qaykaları bərkidin.

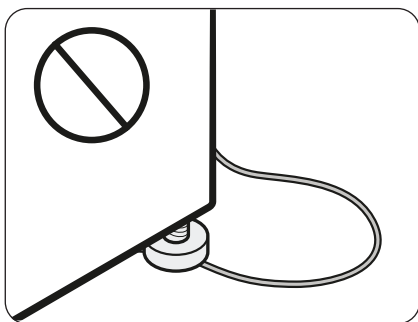
**⚠ DİQQƏT**

Məhsulu quraşdırın zaman tənzimlənən ayaqların elektrik kabelini əzmədiyini dəqiqləşdirin.

**⚠ DİQQƏT**

Paltaryuyan maşının vibrasiya səbəbindən hərəkət etməsinin və ya səs çıxarmasının qarşısını almaq üçün bütün tənzimlənən ayaqların döşəmə səthinə oturduğunu dəqiqləşdirin. Sonra paltaryuyan maşının silkələnmədiyini dəqiqləşdirin. Paltaryuyan maşın yırtılmırsa, qaykaları bərkidin.

# Quraşdırılma

## ADDIM 4 Su şlanqını birləşdirin

Təmin edilən su şlanqı modeldən asılı olaraq fərqli ola bilər. Təmin edilən su şlanqına müvafiq təlimatlara əməl edin.

### Yivli krana birləşdirilmə

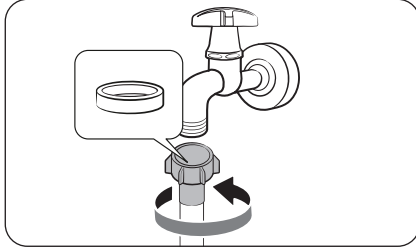

1. Su şlanqını su kranına birləşdirin, sonra birləşdiricini göstərilən qaydada saat əqrəbi istiqamətində çevirin.

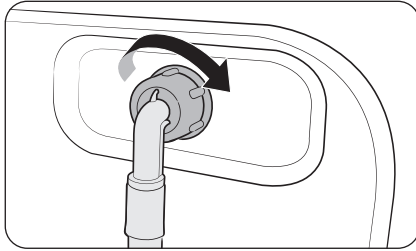

2. Su şlanqının digər ucunu paltaryuyan maşının arxasındakı yükləyici klapana birləşdirin. Sonra bərkitmək üçün şlanqı saat əqrəbi istiqamətində çevirin.

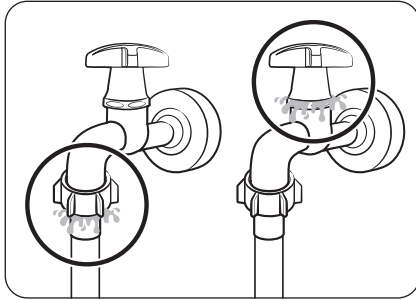

3. Su kranını açın və birləşmə nöqtələrinin ətrafında hər hansı sızıntı olub-olmadığını yoxlayın. Su sızıntısı varsa, yuxarıdakı addımları təkrar edin.

### ⚠ XƏBƏRDARLIQ

Su sızıntısı varsa, paltaryuyan maşının işini dayandırın və onu elektrik mənbəyindən ayırın. Sonra sızıntı su şlanqından qaynaqlandıqda yerli Samsung xidmət mərkəzi, su kranından qaynaqlandığı halda isə sanitariya-texnik ilə əlaqə saxlayın. Əks halda bu, elektrik zərbəsinə səbəb ola bilər.

### ⚠ DİQQƏT

Su şlanqını güc tətbiq edərək çəkməyin. Şlanq çox qısadirsə, onu daha uzun, yüksəktəziqli şlanqla əvəzləyin.

#### Yivsiz krana birləşdirilmə

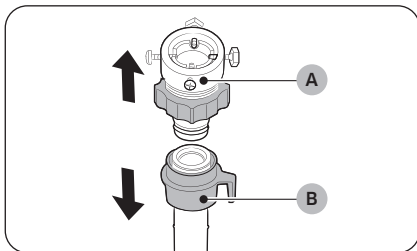

1. Adapteri (A) su şlanqından (B) ayırın.

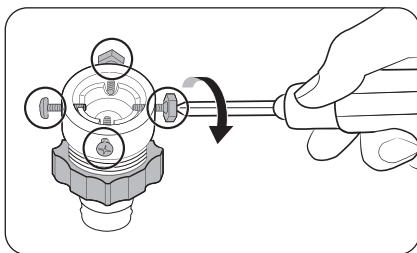

2. Phillips vintaçanının köməyiylə adapterin üzərində dörd vinti boşaldın.

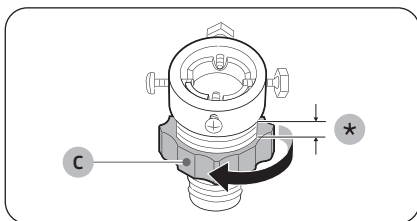

3. Adapteri tutun və **detalı (C)** 5 mm boşaltmaq üçün ox istiqamətində çevirin.

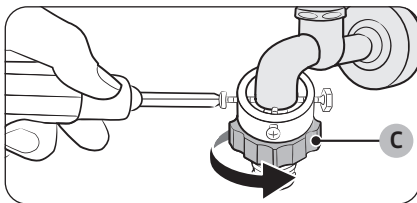

4. Adapteri su kranına keçirin, sonra adapteri qaldıraraq vintləri bərkidin.  
5. Bərkitmək üçün **detalı (C)** ox istiqamətində çevirin.



## Quraşdırılma

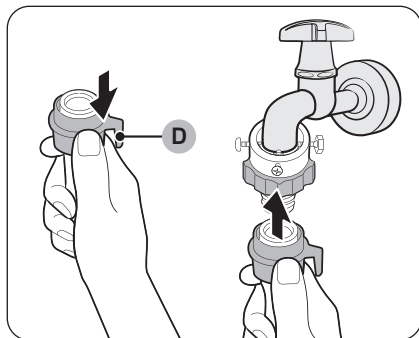

6. Su şlanqındakı **detalı (D)** aşağı çəkib su şlanqını adapterə birləşdirin. Sonra **detalı (D)** buraxın. Şlanq çıxqıltı səsi ilə adapterə birləşir.

7. Su şlanqının birləşdirilməsini tamamlamaq üçün **“Yivli su kranına birləşdirilmə”** bölməsində 2 və 3-cü addımlara baxın.

### QEYD

- Su şlanqını adapterə birləşdirdikdən sonra düzgün birləşib-birləşmədiyini yoxlamaq üçün su şlanqını aşağı çəkin.
- Geniş yayılmış su şlanqı növündən istifadə edin. Kran kvadratşəkilli və ya həddən artıq böyükdürsə, kranı adapterə birləşdirməzdən əvvəl aralıq həlqəni kənarlaşdırın.

### Əlavə isti su yükləyicisi olan modellərdə:

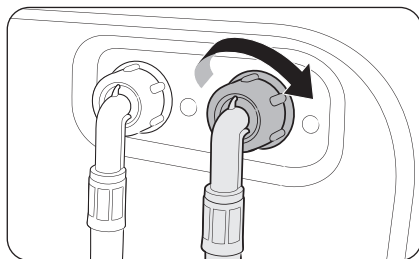

1. İsti su şlanqının qırmızı ucunu maşının arxasındakı isti su girişinə birləşdirin.
2. İsti su şlanqının digər ucunu isti su kranına birləşdirin.





## Aqua şlanq (yalnız müvafiq modellərdə)

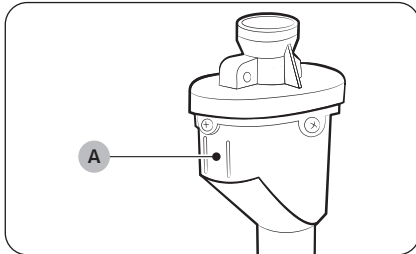

Aqua şlanq istifadəçilərə su sızıntısı riski barədə xəbərdarlıq edir. O, su axınını hiss edir və su sızıntısı halında mərkəzdəki **indikator (A)** qırmızı rəngə çevrilir.

### QEYD

Aqua stop şlanqının ucu maşına deyil, su kranına birləşdirilməlidir.

## ADDIM 5 Suboşaltma şlanqının yerləşdirilməsi

Suboşaltma şlanqı üç üsulla yerləşdirilə bilər:

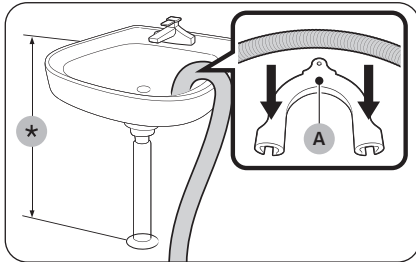

### Su çanağının kənarına

Suboşaltma şlanqı döşəmədən 60-90 sm (\*) hündürlükdə yerləşdirilməlidir. Şlanqın boğazını maili saxlamaq üçün təmin edilən **plastik şlanq tutqacından (A)** istifadə edin. Suyun stabil boşalmasını təmin etmək üçün qarmaqdan istifadə edərək sıxacı divara bərkidin.

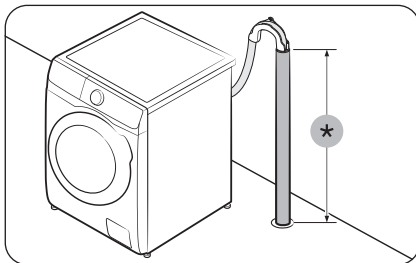

### Suboşaltma borusunun içinə

Suboşaltma borusu 60 - 90 sm hündürlükdə (\*) olmalıdır. 65 sm hündürlüyündə şaquli borudan istifadə etmək tövsiyə edilir.

- Suboşaltma şlanqının yerində qalması üçün təmin edilən plastik şlanq tutqacından istifadə edin (şəklə baxın).
- Su boşaldılan zaman axıntının qarşısını almaq üçün suboşaltma şlanqını borunun 15 sm. dərinliyinə daxil etməyi unutmayın.
- Su şlanqının hərəkət etməsinin qarşısını almaq üçün şlanq tutqacını divara bərkidin.

Su basqı borusuna qoyulan tələblər:

- Minimum 5 sm. diametr
- Minimum keçirmə qabiliyyəti saatda 60 litr



## Quraşdırılma

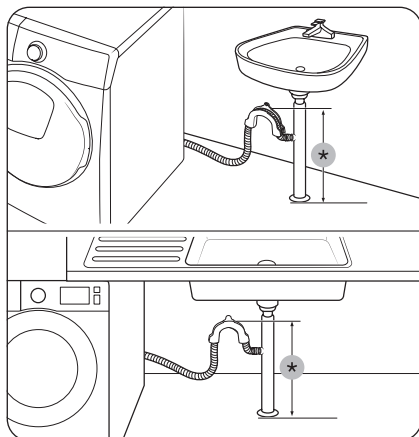

### Su çanağının suboşaltma borusunun qolunda

Şlanqın ucunun yerdən azı 60 sm. hündürlükdə olması üçün suboşaltma borusunun qolu su çanağının sifonundan yuxarıda olmalıdır.

(\*): 60 sm

### ⚠ DİQQƏT

Suboşaltma borusunu birləşdirməzdən əvvəl su çanağının suboşaltma borusunun qapağını kənarlaşdırın.

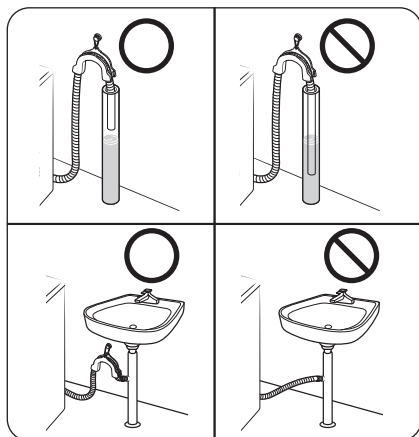

### ⚠ DİQQƏT

Suboşaltma şlanqını durğun suların olduğu yerlərdə və ya nohurlarda yerləşdirməyin. Su geriye - paltaryuyan maşına axa bilər.

### ADDIM 6 Maşının işə salınması

Elektrik kabelini elektrik qoruyucu və ya elektrik açarı vasitəsi ilə qorunan, torpaqlandırılmış və düzgün cərəyanı nəzərə alınmış elektrik mənbəyinə qoşun. Sonra paltaryuyan maşını işə salmaq üçün **İşəsalma** düyməsini basın.



# İstifadəyə hazırlıq



## QEYD

İlk yuma prosesindən əvvəl barabanda heç bir əşya olmadan tam yuma rejimini həyata keçirməlisiniz.

## İlkin parametrlər

### Kalibrəmə (təvsiyə edilir)

Kalibrəmə paltaryuyan maşının çəkini dəqiq müəyyən etməsini təmin edir. Kalibrəmədən əvvəl barabanın boş olduğunu dəqiqləşdirin.

1. Paltaryuyan maşını söndürün, sonra təkrar işə salın.
2. Kalibrəmə rejiminə daxil olmaq üçün **Temp.**  Və **Gecikdirərək Bitirmə**  düymələrini eyni zamanda 3 saniyə basıb saxlayın. "Cb" mesajı görünür.
3. Kalibrəməni başlatmaq üçün **Başlat/Pauza** düyməsini basın.
4. Baraban təqribən 3 dəqiqə fırlanacaq. (Barabanın fırlanma istiqaməti modeldən asılı olaraq dəyişir.)
5. Dövrə tamamlandıqdan sonra displeydə "0" görünür və paltaryuyan maşın avtomatik olaraq sönür.
6. Paltaryuyan maşın istifadəyə hazırdır.

## Camaşırıyuma təlimatları

### ADDIM 1 Çeşidləmə

#### Camaşırıları bu meyarlar əsasında çeşidləyin:

- Parçaya qulluq etiketi: Camaşırıları pambıq, qarışıq lif, sintetika, ipək, yun və viskoz materiallara görə ayırın.
- Rəng: Ağ camaşırıları rənglilərdən ayırın.
- Ölçü: Barabanda müxtəlif ölçülü əşyaların qarışıq yerləşdirilməsi yuyulma effektivliyini artırır.
- Həssaslıq: Zərif parçaları, məsələn, xalis, yeni yun məmulatları, pərdələri və ipək materialları "Easy Iron" (asan ütü) funksiyasının köməyiylə yuyun. Camaşırıların üzərindəki etiketləri nəzərdən keçirin.

## QEYD

Yumağa başlamazdan əvvəl geyim əşyalarının üzərindəki parçaya qulluq etiketlərini nəzərdən keçirin.



# İstifadəyə hazırlıq

## ADDIM 2 Cibləri boşaldın

### Camaşırların ciblərini boşaldın

- Geyimlərdəki qəpik, sancaq və qayış kimi metal əşyalar başqa camaşırları, eləcə də barabanları zədələyə bilər.

### Düyməli və naxışlı geyimləri tərs üzünə çevirin

- Yuyulma zamanı şalvar və ya gödəkələrin zəncirbəndləri açıq olarsa, baraban zədələyə bilər. Zəncirbəndlər bağlanmalı və qaytan vasitəsilə bərkidilməlidir.
- Uzun qaytanlar başqa paltarlara dolana bilər. Yumağa başlamazdan əvvəl qaytanları düyünləməyi unutmayın.

## ADDIM 3 Camaşır torbasından istifadə edin

- Büstqalterlər (suda yuyula bilən) mütləq camaşır torbasına qoyulmalıdır. Büstqalterlərin metal hissələri yerindən çıxma və başqa camaşırları cıra bilər.
- Corab, əlcək, uzunboğaz corab və əl dəsmalı kimi kiçik, yüngül camaşırları qapının arasına ilişə bilər. Onları nazik materialdan hazırlanan torbalara yerləşdirin.
- Camaşır torbalarını başqa camaşır olmadan təklidə yumayın. Bu, paltaryuyan maşını hərəkət etdirə biləcək anormal vibrasiyalara səbəb ola və xəsərlə nəticələyə bilər.

## ADDIM 4 İlk yuyulma (zəruri olduqda)

Camaşır çox çirklidirsə, seçilmiş dövrdə ilk yuyulma seçimini edin. Prewash (ilk yuma) seçimini etdikdə, əsas yuma bölməsinə toz yuyucu vasitə daxil edin.

## ADDIM 5 Camaşır tutumunu müəyyən edin

Paltaryuyan maşını həddən artıq yükləməyin. Həddən artıq yükləmək maşının camaşırları yaxşı yumamasına səbəb ola bilər. Camaşır növünə əsasən yük tutumunu öyrənmək üçün bax: səh. 37.

### QEYD

Yataq ləvazimatları və ya yataq örtükləri yuyulan zaman yuyulma müddəti uzana və ya sıxma effektivliyi azala bilər. Yataq ləvazimatları və ya yataq örtüklərini maksimum dəqiqədə 800 dövrə sıxma sürəti ilə yumaq tövsiyə edilir, camaşırın çəkisi 2.0 kq və ya daha az olmalıdır.

### DİQQƏT

Qeyri-bərabər camaşır yükü sıxılma effektivliyini azalda bilər.



## ADDIM 6 Düzgün yuyucu vasitə növündən istifadə edin

Yuyucu vasitənin növü parçanın növü (pambıq, sintetika, zərif parça, yun), rəngi, yuyulma temperaturu və çirklənmə dərəcəsindən asılıdır. Hər zaman avtomatik paltaryuyan maşınlar üçün nəzərdə tutulan "azköpüklü" yuyucu vasitədən istifadə edin.

### QEYD

- Camaşırın çəkisi, çirklənmə dərəcəsi, ərazinizdəki suyun sərtliyi əsasında yuyucu vasitə istehsalçısının tövsiyələrinə əməl edin. Suyun sərtliyi haqqında dəqiq məlumatınız yoxdursa, yerli su təsərrüfatı idarəsi ilə əlaqə saxlayın.
- Sərtləşməyə və ya qatılaşmağa meyilli yuyucu vasitədən istifadə etməyin. Belə yuyucu vasitə yaxalama dövrəsindən sonra maşında qala, su çıxışını qapaya bilər.

### DİQQƏT

Yun məmulatları yuyan zaman **ЩЕРСТЬ(YUN)** dövrəsindən istifadə edin və yalnız neytral maye yuyucu vasitədən istifadə edin. **ЩЕРСТЬ(YUN)**dövrəsindən istifadə edildikdə, toz yuyucu vasitə camaşırda qala və camaşırın rəngini soldura bilər.

# İstifadəyə hazırlıq

## Paltar yumaq üçün kapsullar

Paltar yumaq üçün kapsullardan ən yaxşı nəticələri almaq üçün bu təlimatlara əməl edin.

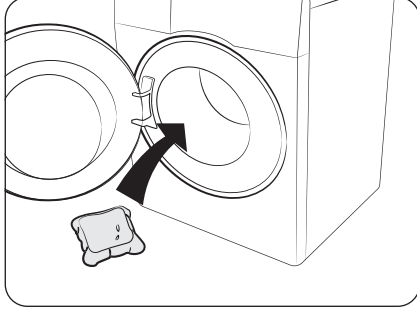

1. Kapsulu boş barabanın arxasına doğru yerləşdirin.

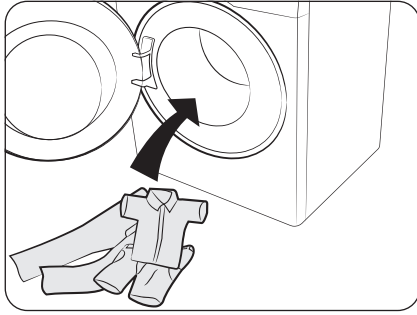

2. Camaşırıları barabanın içinə, kapsulların üzərinə yerləşdirin.

### ⚠ DİQQƏT

Soyuq suyun istifadə edildiyi dövrlərdə və ya bir saatdan az davam edən dövrlərdə maye yuyucu vasitədən istifadə etmək tövsiyə edilir. Əks halda kapsul tam əriməyə bilər.

## Yuyucu vasitə konteynerindən istifadə təlimatları

Paltaryuyan maşında üçbölməli dispenser təmin edilir: sol bölmə əsas yuma, mərkəzi bölmə yumşaldıcı, sağdakı bölmə isə ilkin yuma üçün nəzərdə tutulur.

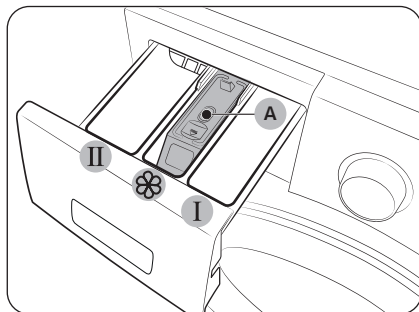

- I İlkin yuma bölməsi:** İlkin yuma üçün yuyucu vasitə və ya nişasta daxil edin.
- II Əsas yuma bölməsi:** Əsas yuma üçün yuyucu vasitə, su yumşaldıcı vasitə, islatma üçün yuyucu vasitə, ağardıcı vasitə və/və ya ləkəçıxarıcı daxil edin.
- ☼ Yumşaldıcı bölməsi:** Yumşaldıcı kimi əlavə vasitələrdən istifadə edin. **Maksimal xətti (A)** keçməyin.

### ⚠ DİQQƏT

- Paltaryuyan maşın işləyən zaman yuyucu vasitə konteynerini açmayın.
- Konteynerdə aşağıdakı yuyucu vasitələrdən istifadə etməyin:
  - Tablet və ya kapsul növləri
  - Kürə və ya başqa torba növləri
- Bölmənin tutulmasının qarşısını almaq üçün qatı və ya yüksək dərəcədə zənginləşdirilmiş vasitələr (yumşaldıcı və ya yuyucu vasitə) tətbiq edilməzdən əvvəl su ilə durulaşdırılmalıdır.
- Gecikdirərək Bitirmə seçildikdə, yuyucu vasitəsini birbaşa barabana daxil etməyin. Əks halda bu, camaşırın rəngini soldura bilər. Gecikdirərək Bitirmə seçildikdə yuyucu vasitə konteynerindən istifadə edin.
- Barabanı təmizləmək üçün təmizləyici maddələrdən istifadə etməyin. Barabandakı kimyəvi qalıqlar maşının işinin effektivliyini azaldır.
- Yumşaldıcını maşının üst hissəsinə və ya idarəetmə panelinə axıtmamaq üçün ehtiyatlı olun.

# İstifadəyə hazırlıq

Yuyucu vasitə konteynerinə yuyucu vasitə yerləşdirmək üçün

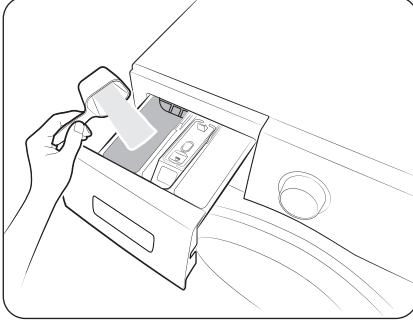

1. Yuyucu vasitə konteynerini çəkərək açın.
2. İstehsalçının təlimat və ya tövsiyəsinə uyğun olaraq, **II əsas yuma bölməsinə** yuyucu vasitə daxil edin.

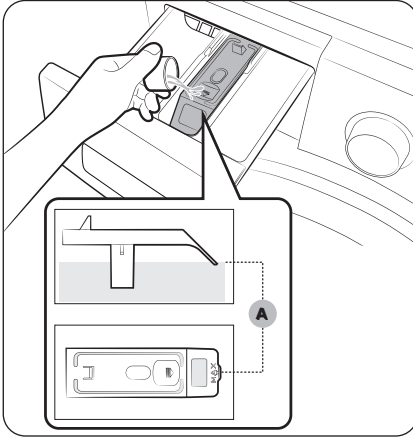

3. **Yumşaldıcı bölməsinə** yumşaldıcı daxil edin. **Maksimal xətti (A)** keçməyin. Yumşaldıcı vasitə son yaxalama zamanı tətbiq edilir.

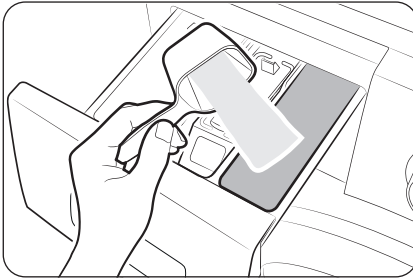

4. İlkin yuma funksiyasından istifadə etmək istəyirsinizsə, istehsalçının təlimat və ya tövsiyəsinə uyğun olaraq, **I ilkin yuma bölməsinə** ilkin yuma üçün vasitə daxil edin.
5. Yuyucu vasitə konteynerini qapayın.



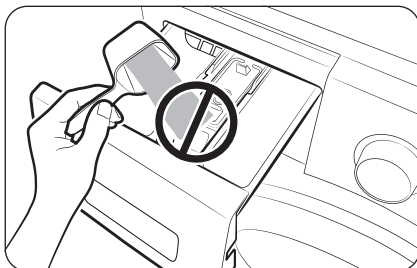

#### ⚠ DİQQƏT

- Məye yuyucu vasitə dozatoruna toz yuyucu vasitə daxil etməyin.
- Qatı yumşaldıcı maddə tətbiq edilməzdən əvvəl su ilə durulaşdırılmalıdır.
- Əsas yuyulma üçün istifadə edilən yuyucu vasitəni **⊗ yumşaldıcı bölməsinə** daxil etməyin.

# Istismar

## İdarəetmə paneli

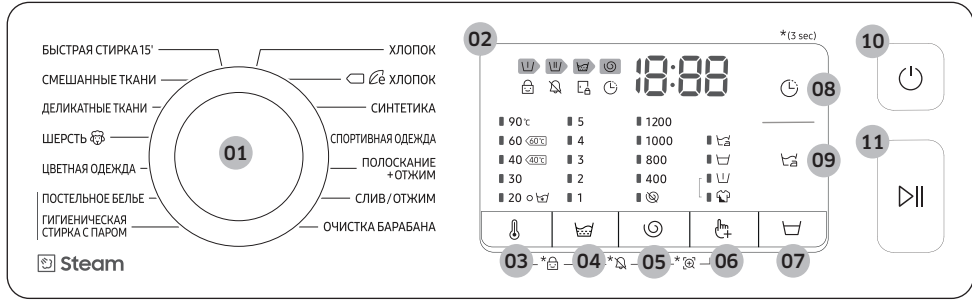

<b>01 Dövrə selektoru</b>	Dövrə seçmək üçün çevirgəci çevirin.
<b>02 Ekran</b>	Display cari dövrə məlumatını, qalan təqribi vaxtı və ya problem yandıqda, informasiya kodunu göstərir. <b>QEYD</b> Faktiki yuma vaxtı rejim seçildikdən sonra idarəetmə panelində ilkin olaraq göstərilən təxmini vaxtdan fərqli ola bilər.
<b>03 Temp.</b>	Cari dövrənin su temperaturunu dəyişmək üçün basın.
<b>04 Yaxalama</b>	Cari dövrədə yaxalama sayını dəyişmək üçün basın. Dövrədən asılı olaraq maks. 5 yaxalanma sayı müəyyən edə bilərsiniz.
<b>05 Sıxma</b>	Cari dövrədə sıxma sürətini dəyişmək üçün basın. Bir dəqiqədəki fırlanma sürəti (RPM) modeldən asılı olaraq dəyişir. <ul style="list-style-type: none"><li><b>Rinse Hold (Suda saxla)</b> (indikatoruz): Son yaxalama prosesi dayanır, camaşır suda qalır. Camaşıruları çıxarmaq üçün suboşaltma və ya sıxma prosesini başladın.<ul style="list-style-type: none"><li>"Rinse Hold (Suda saxla)" seçimindən istifadə etmək üçün bütün Sıxma seçimi indikatorları sönməyə qədər təkrar-təkrar <b>Sıxma</b> düyməsini basın.</li></ul></li><li><b>No Spin (Camaşırılar sıxılmır)</b>: Son suboşaltma prosesindən sonra camaşırılar sıxılmır.<ul style="list-style-type: none"><li>"No Spin (Camaşırılar sıxılmır)" seçimini etmək üçün indikatoru yanana qədər təkrar-təkrar <b>Sıxma</b> düyməsini basın.</li></ul></li></ul>
<b>06 Seçimlər</b>	İntensiv və İlkin yuma seçimlərini etmək üçün basın. Seçimi ləğv etmək üçün təkrar basın.
<b>07 İsatma</b>	İsatma funksiyasını aktivləşdirmək/söndürmək üçün basın. Bu funksiya çətin çıxan müxtəlif ləkələri aparmağa kömək edir.

<b>08 Gecikdirərək Bitirmə</b> 🕒	Gecikdirərək Bitirmə cari dövrənin bitmə vaxtını qurmağa imkan verir. Dövrənin başlama vaxtı parametrləriniz əsasında maşının daxili məntiqi ilə müəyyən edilir. Bu parametr, məsələn, paltaryuyan maşını yuma prosesini adətən işdən evə gəldiyiniz zaman yekunlaşdırması üçün proqramlaşdırmaq üçün faydalıdır. <ul style="list-style-type: none"> <li>• Əvvəlcədən müəyyən edilmiş saat vahidini seçmək üçün basın.</li> </ul>
<b>09 Asan ütülənmə</b> 🗑️	Sıxma dövrəsində qırıqların azaldılması ilə daha asan ütülənməyə nail olmaq məqsədilə camaşıruları hazırlamaq üçün basın. <ul style="list-style-type: none"> <li>• Asan ütülənmə yalnız aşağıdakı yuma dövrlərində istifadə edilə bilər: ХЛОПОК (PAMBIQ), 🗑️ ХЛОПОК (PAMBIQ), СИНТЕТИКА (SİNETİKA), СПОРТИВНАЯ ОДЕЖДА (İDMAN GEYİMLƏRİ), СМЕШАННЫЕ ТКАНИ (QARIŞIQ YÜK), ЦВЕТНАЯ ОДЕЖДА (RƏNGLİ GEYİMLƏR), ПОСТЕЛЬНОЕ БЕЛЬЕ (YATAQ DƏYİŞƏYİ), ГИГИЕНИЧЕСКАЯ СТИРКА С ПАРОМ (GİGİYENİK BUXAR).</li> </ul>
<b>10 Yandırılıb-Söndürmə</b>	Maşını işə salmaq və ya söndürmək üçün basın.
<b>11 Başlat/Pauza</b>	Prosesi başlatmaq və ya dayandırmaq üçün basın.

\*(3 sec) (3 san.) : 3 saniyə tutub saxlayın.

# İstismar

## Başlamaq üçün sadə addımlar

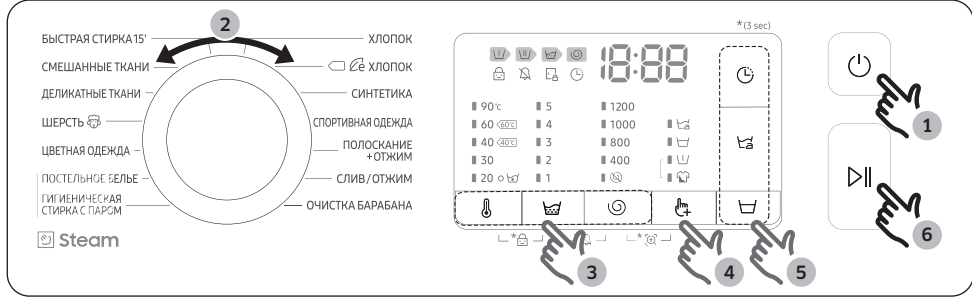

1. Paltaryuyan maşını işə salmaq üçün **İşəsalma** düyməsini basın.
2. Dövrə seçmək üçün **Dövrə selektorunu** çevirin.
3. Zəruri olduqca dövrə parametrlərini (**Temp.** , **Yaxalama** və **Sixma**) dəyişin.
4. Seçim əlavə etmək üçün **Seçimlər** düyməsini basın. İstədiyinizi seçmək üçün düymədən bir daha istifadə edin.
5. Maşın rahatlığınız üçün **İsatma**, **Gecikdirərək Bitirmə** və **Asan ütülənmə** düymələrindən asanlıqla istifadəni təmin edir. Bu seçimlərdən birindən istifadə etmək istəyirsinizsə, müvafiq düyməni basın.
6. **Başlat/Pauza** düyməsini basın.

## İstismar zamanı dövrəni dəyişmək üçün

1. Maşının işini dayandırmaq üçün **Başlat/Pauza** düyməsini basın.
2. Başqa dövrə seçin.
3. Yeni dövrə başlatmaq üçün **Başlat/Pauza** düyməsini basın.

## Dövrə icmalı

### Standart dövrələr

Dövrə	Təsvir	Maks. çəki (kq)	
		8 kq-lıq Model	7 kq-lıq Model
ХЛОПОК (PAMBIQ)	<ul style="list-style-type: none"> <li>Pambiq məmulatları, yataq dəyişəyi, alt paltar, dəsmallar və ya köynəklər üçün. Yuyulma müddəti və yaxalanma sayı çəkiyə uyğun olaraq avtomatik tənzimlənir.</li> <li>Az çirkələnmiş pambıqlı məhsulları 20 °C nominal temperaturda yumaq üçün.</li> </ul>	Maks.	Maks.
☐  ХЛОПОК (PAMBIQ)	<ul style="list-style-type: none"> <li>Enerjiyə qənaət rejimində pambiq parçalar, yataq dəyişəyi, süfrələr, alt paltarları, dəsmallar və ya köynəklər üçün optimal effektivlik.</li> <li>Enerjiyə qənaət məqsədilə faktiki yuyulma temperaturu göstəriləndən aşağı ola bilər.</li> </ul>	Maks.	Maks.
СИНТЕТИКА (SİNETİKA)	<ul style="list-style-type: none"> <li>Poliefir (diolen, trevira), poliamid (perlon, neylon) və ya bu kimi materiallardan parçalar üçün</li> </ul>	3.0	3.0
СПОРТИВНАЯ ОДЕЖДА (İDMAN GEYİMLƏRİ)	<ul style="list-style-type: none"> <li>İdman sviteri, şalvarı, köynəyi və başqa idman geyimləri üçün. Bu dövrə parçaya xüsusi qulluq üçün barabanın fırlanmasına nəzarət vasitəsilə çirkin effektiv təmizlənməsini təmin edir.</li> </ul>	3.5	3.0
ПОЛОСКАНИЕ +ОТЖИМ (YAHALAMA +SIXMA)	<ul style="list-style-type: none"> <li>Yumşaldıcı tətbiq edildikdən sonra əlavə yaxalama prosesi.</li> </ul>	Maks.	Maks.
СЛИВ/ОТЖИМ (SUBOŞALTMA/SIXMA)	<ul style="list-style-type: none"> <li>Barabanın içindəki suyu boşaltmaq, camaşırın nəmini effektiv şəkildə qurutmaq üçün əlavə yaxalama prosesi.</li> </ul>	Maks.	Maks.
ОЧИСТКА БАРАБАНА (BARABANIN TƏMİZLƏNMƏSİ)	<ul style="list-style-type: none"> <li>Çirk və ya bakteriyaları kənarlaşdırmaqla barabanı təmizləyir.</li> <li>Hər 40 yuyulmadan bir yuyucu vasitə və ya ağardıcı maddəsiz istifadə edin. Hər 40 yuyulmadan bir bildiriş mesajı görünür.</li> <li>Barabanın boş olduğunu dəqiqləşdirin.</li> <li>Barabanı təmizləmək üçün təmizləyici maddələrdən istifadə etməyin.</li> </ul>	-	-

# İstismar



Dövrə	Təsvir	Maks. çəki (kq)	
		8 kq-lıq Model	7 kq-lıq Model
БЫСТРАЯ СТИРКА 15' (15' TEZ YUMA)	<ul style="list-style-type: none"><li>Tez yuyulmasını istədiyiniz 2.0 kq.-dən yüngül, az çirklənmiş camaşırılar üçün.</li><li>20 qramdan az yuyucu vasitədən istifadə edin. 20 qramdan artıq istifadə edilərsə, yuyucu vasitə çöküntüsü qala bilər.</li><li>Maye yuyucu vasitədən maksimum 20 ml. istifadə edin.</li></ul>	2.0	2.0
СМЕШАННЫЕ ТКАНИ (QARIŞIQ YÜK)	<ul style="list-style-type: none"><li>Pambıq və sintetik parçalardan ibarət qarışıq camaşır yükləri üçün.</li></ul>	3.5	3.0
ДЕЛИКАТНЫЕ ТКАНИ (ZƏRİF GEYİMLƏR)	<ul style="list-style-type: none"><li>Büstqalter, qadın alt paltar (ipək) və yalnız əldə yuyula bilən digər incə parçalar üçün.</li><li>Ən yüksək effektivlik üçün maye yuyucu vasitədən istifadə edin.</li></ul>	2.0	1.5
ШЕРСТЬ (YUN)	<ul style="list-style-type: none"><li>Шерсть (Yun) dövrəsində çəkilmənin/əyilmənin qarşısını almaq üçün incə yırğalama hərəkətlərindən və islatmadan istifadə edilir.</li><li>Neytral yuyucu vasitədən istifadə etmək tövsiyə edilir.</li></ul>	2.0	1.5
ЦВЕТНАЯ ОДЕЖДА (RƏNGLİ GEYİMLƏR)	<ul style="list-style-type: none"><li>Camaşırın zəriflə yuyulması, yaxşıca yaxalanması üçün əlavə yaxalanma müddəti və sıxmanın azaldılması.</li></ul>	3.5	3.0

## Buxar dövrələri

Dövrə	Təsvir	Maks. çəki (kq)	
		8 kq-lıq Model	7 kq-lıq Model
ПОСТЕЛЬНОЕ БЕЛЬЕ (YATAQ DƏYİŞƏYİ)	<ul style="list-style-type: none"><li>Yataq örtükləri, mələfələr və s. üçün</li><li>Ən yaxşı nəticə üçün yalnız 1 növ yataq dəstini yuyun.</li></ul>	2.0	1.5
ГИГИЕНИЧЕСКАЯ СТИРКА С ПАРОМ (GİGİYENİK BUXAR)	<ul style="list-style-type: none"><li>Alt paltar kimi dəriyə birbaşa təmas edən pambıq və ya kətan parça.</li><li>Optimal gigiyena üçün 60 °C və ya daha yüksək temperatur seçin.</li><li>Buxar dövrələri allergiyadan qoruyur və bakteriyaları təmizləyir (sterilləşdirmə).</li></ul>	3.5	3.0



Dövrə müddətində buxar görünməyə və ya olmaya bilər. Bu, normal haldır.

## Seçimlər

Seçim		Təsvir
	İlkin yuma	<ul style="list-style-type: none"> <li>Əsas yuyulma dövrəsindən əvvəl ilkin yuma dövrəsi əlavə edə bilərsiniz.</li> </ul>
	İntensiv	<ul style="list-style-type: none"> <li>Çox çirkələnmiş camaşırılar üçün. Hər bir dövrənin müddəti hər zaman olduğundan uzundur.</li> </ul>

Gecikdirərək Bitirmə 

Paltaryuyan maşının yuyulmanı daha sonra tamamlaması üçün 1 saatdan 24 saata qədər yubatma seçimini edərək (1 saatlıq aralıqlarla) prosesin avtomatik tamamlanmasını proqramlaşdırıla bilərsiniz. Göstərilən saat yuyulmanın nə vaxt tamamlanacağını göstərir.

1. Dövrə seçin. Sonra zəruri olarsa, dövrə parametrlərini dəyişin.
2. Arzu edilən tamamlanma vaxtı qurulana qədər **Gecikdirərək Bitirmə**  düyməsini təkrar-təkrar basın.
3. **Başlat/Pauza** düyməsini basın. Müvafiq indikator işıqlanır, eyni zamanda saat işləməyə başlayır.
4. **Gecikdirərək Bitirmə**  funksiyasını ləğv etmək üçün **İşəsalma** düyməsini basmaqla paltaryuyan maşını təkrar işə salın.

## Real həyatdan misal

Siz iki saatlıq rejimi 3 saata bitirmək istəyirsiniz. Bunu etmək üçün, siz 3 saat parametri ilə cari rejimə Gecikdirərək Bitirmə funksiyasını əlavə edirsiniz və 14:00-da **Başlat/Pauza** basırsınız. Sonra nə baş verir? Paltaryuyan maşın saat 15:00-da işə başlayır və 17:00-da bitir. Aşağıda bu nümunə üçün vaxt qrafiki verilmişdir.









# İstismar

## Parametrlər

### Uşaq kilidi

Uşaq kilidi qəzaların qarşısını almaq üçün **İşəsalma** istisna olmaqla, bütün düymələri kilidləyir.



- Uşaq kilidi funksiyasını qurmaq üçün **Temp.**  və **Yaxalama**  düymələrini eyni anda 3 saniyə basıb saxlayın.
- Uşaq kilidi funksiyasını ləğv etmək üçün **Temp.**  və **Yaxalama**  düymələrini eyni anda 3 saniyə basıb saxlayın.

### QEYD

- Uşaq kilidi vəziyyətində yuyucu vasitə və ya camaşır əlavə etmək istəyirsinizsə, əvvəl Uşaq kilidini açmalısınız.
- Qurduğunuz parametr maşın təkrar işə salındıqdan sonra belə dəyişməyəcək.

### Xəbərdarlıq signalının söndürülməsi

Dövrənin tamamlandığını bildirən melodiyanı aktivləşdirə və ya söndürə bilərsiniz. Lakin digər səslər aktiv qalır.

- Xəbərdarlıq signalının səsini söndürmək üçün **Yaxalama**  və **Sıxma**  düymələrini eyni anda 3 saniyə basıb saxlayın.
- Xəbərdarlıq signalının səsini söndürmək üçün daha 3 saniyə basıb saxlayın.





# Texniki xidmət

Effektivliyi və avadanlığın uzunömürlülüyünü qorumaq üçün paltaryuyan maşını təmiz saxlayın.

## Очистка барабана (Barabanın təmizlənməsi)

Bakteriyaları kənarlaşdıraraq barabanı təmizləmək üçün bu dövrəni müntəzəm olaraq yerinə yetirin. Bu dövrə suyu 60 °C və 70 °C arasında qızdırır, həmçinin qarının rezin araqatında toplanmış çirki təmizləyir.

1. Paltaryuyan maşını işə salmaq üçün **İşəsalma** düyməsini basın.
2. **ОЧИСТКА БАРАБАНА (BARABANIN ТЭМІЗЛЭНМƏSİ)** seçimini etmək üçün **Dövrə selektorunu** çevirin.
3. **Başlat/Pauza** düyməsini basıb saxlayın.

### QEYD

- **ОЧИСТКА БАРАБАНА (BARABANIN ТЭМІЗЛЭНМƏSİ)** dövrəsində su temperaturu 70 °C olaraq müəyyən edilib və dəyişdirilə bilməz.
- **ОЧИСТКА БАРАБАНА (BARABANIN ТЭМІЗЛЭНМƏSİ)** dövrəsindən hər 40 yuyulmadan bir istifadə etmək tövsiyə edilir.
- Ərpin yaranmasının qarşısını almaq üçün yerli suyun sərtliyindən asılı olaraq düzgün yuyucu vasitə miqdarından istifadə edin və ya yuyucu vasitə ilə birlikdə su yumşaldıcı maddə əlavə edin.

## ОЧИСТКА БАРАБАНА (BARABANIN ТЭМІЗЛЭНМƏSİ) xəbərləmə

Modeldən asılı olaraq **ОЧИСТКА БАРАБАНА (BARABANIN ТЭМІЗЛЭНМƏSİ)** ya piktoqram, ya da LED ilə xəbərlənilir.

Piktoqram idarəetmə panelində işıqlanır.

LED işıqları isə **ОЧИСТКА БАРАБАНА (BARABANIN ТЭМІЗЛЭНМƏSİ)** yazısının yanında və ya idarəetmə panelinin seçim bölməsində işıqlanır.

- **ОЧИСТКА БАРАБАНА (BARABANIN ТЭМІЗЛЭНМƏSİ)** xəbərləməsi hər 40 yuyulmada bir dəfə idarəetmə panelində yanıb-sönür. **ОЧИСТКА БАРАБАНА (BARABANIN ТЭМІЗЛЭНМƏSİ)** proseduru müntəzəm olaraq yerinə yetirmək tövsiyə edilir.
- Bu xəbərləmənin ilk dəfə yanıb-söndüyünü gördükdən sonra 6 ardıcıl yuyulma zamanı xəbərlətməyə diqqət yetirməyə bilərsiniz. 7-ci yuyulmadan etibarən xəbərlətmə artıq görünür. Lakin ikinci 40-cı yuyulmadan sonra təkrar görünür.
- Sonuncu proses bitdikdən sonra belə "0" mesajı yox olmaya bilər.
- **İşəsalma** düyməsini basmaqla **ОЧИСТКА БАРАБАНА (BARABANIN ТЭМІЗЛЭНМƏSİ)** dövrəsinin sayını qeyd edə bilərsiniz. Bu zaman paltaryuyan maşın dayanmır və ya sönmür, dövrə sayı qeyd edilir.
- "0" mesajı yox olmasa da, maşın normal işləməyə davam edir.
- Gigiyena məqsədilə bu dövrəni müntəzəm olaraq işə salmaq tövsiyə edilir.





# Texniki xidmət

## Smart Check

Bu funksiyayı aktivləşdirmək üçün əvvəl "Play Store" və ya "App Store"-dan "Samsung Smart Washer" tətbiqini endirməli, kamera funksiyası olan mobil cihazda quraşdırılmalısınız.

Smart Check funksiyası "Galaxy" və "iPhone" seriyası üçün optimallaşdırılıb (yalnız müvafiq modellərdə).

1. Paltaryuyan maşın yoxlanmalı olan problem aşkar etdikdə, displeydə informasiya kodu görünür. Smart Check rejiminə daxil olmaq üçün eyni anda **Sixma**  və **Seçimlər**  düymələrini 3 saniyə basıb saxlayın.
2. Paltaryuyan maşın özünüdiaqnostika prosedurunu başladır, problem aşkar edildikdə, informasiya kodu görünür.
3. Mobil cihazınızda "Samsung Smart Washer" tətbiqini başladın və "Smart Check"ə toxunun.
4. Mobil cihazın ekranını paltaryuyan maşının displeyinə yaxınlaşdırın. Sonra informasiya kodu tətbiq tərəfindən avtomatik olaraq tanınacaq.
5. İnformasiya kodu düzgün tanındıqda tətbiq problem haqqında ətraflı məlumat və müvafiq həll yolunu göstərir.

### QEYD

- Smart Check funksiyasının adı dildən asılı olaraq dəyişə bilər.
- Paltaryuyan maşının displeyində işıq əks olunarsa, tətbiq informasiya kodunu tanımaya bilər.
- Tətbiq ardıcıl cəhdlərdən sonra Smart Check kodunu tanımadıqda, informasiya kodunu tətbiqin ekranında əl ilə daxil edin.



## Qəza vəziyyətində suyun boşaldılması

Elektrik enerjisi kəsildikdə, camaşıruları çıxarmazdan əvvəl barabanın içindəki suyu boşaldın.

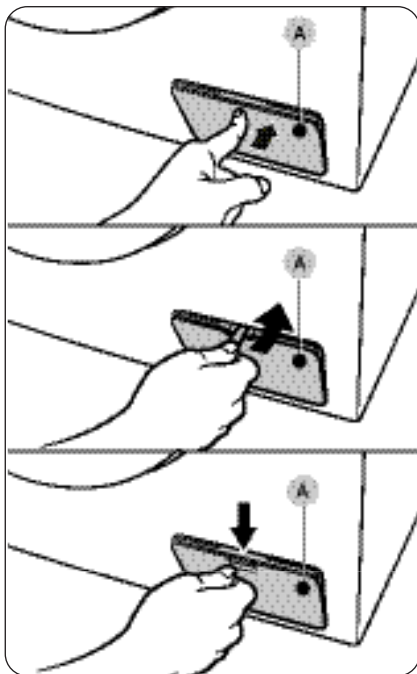

1. Paltaryuyan maşını söndürün və kabeli elektrik yuvasından ayırın.
2. **Filtr qapağını (A)** açın.
  - NÖV 1: Açmaq üçün **filtr qapağının (A)** yuxarı hissəsinə yavaşca basın.
  - NÖV 2: **Filtr qapağını (A)** açmaq üçün qəpikdən və ya nazik metal əşyadan istifadə edin.
  - NÖV 3: Açmaq üçün **filtr qapağının (A)** kilidinə basın.

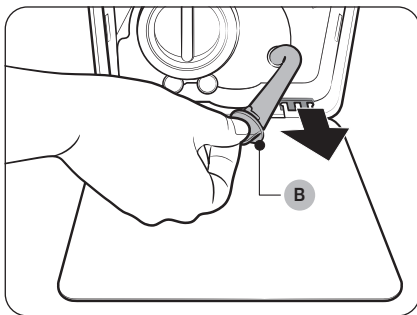

3. Geniş və boş konteyneri qapağın yanına yerləşdirin, **qapayıcı hissəsini tutaraq (B)** şlanqı konteynerə doğru çəkin.



## Texniki xidmət

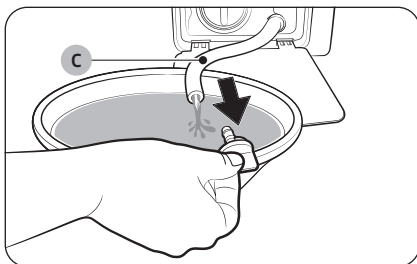

4. Qapayıcını açın və **qəza vəziyyətində suyun boşaldılması üçün şlanqın (C)** içindəki suyu konteynerə axıdın.
5. Sonra qapayıcını bağlayın və şlanqı yerinə qaytarın. Sonda filtr qapağını bağlayın.

### QEYD

Geniş qabdan istifadə edin, barabandakı su gözləniləndən çox ola bilər.

## Təmizləmə

### Paltaryuyan maşının səthi

Yeyici olmayan məişət yuyucu vasitəsi və yumşaq parça ilə silin. Paltaryuyan maşının üstünə su çiləməyin.

### Tor filtr

Su şlanqının tor filtrini ildə bir və ya iki dəfə təmizləyin.

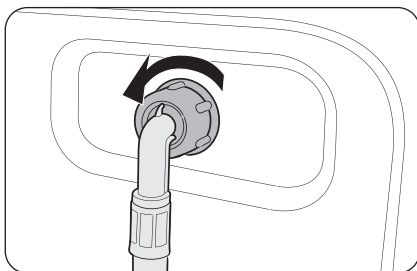

1. Paltaryuyan maşını söndürün, elektrik kabelini elektrik mənbəyindən ayırın.
2. Su kranını bağlayın.
3. Su şlanqını boşaldın və paltaryuyan maşınının arxa panelindən ayırın. Suyun fışqırmasının qarşısını almaq üçün şlanqı parça ilə örtün.

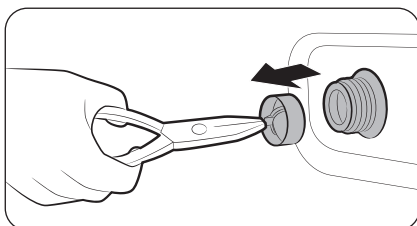

4. Tor filtri giriş klapından ayırmaq üçün kəlbətdən istifadə edin.
5. Tor filtri və yivli birləşdiricisini suya salın.
6. Tor filtri kölgədə tam qurudun.
7. Tor filtri təkrar giriş klapına daxil edin və su şlanqını yenidən giriş klapını ilə birləşdirin.
8. Su kranını açın.

### QEYD

Tor filtri tutulduqda, ekranda "4C" informasiya kodu görünür.



## Tullantı filtri

Tutulmanın qarşısını almaq üçün tullantı filtrini ayda iki dəfə təmizləyin. Tutulmuş tullantı filtri köpük effektini azalda bilər.

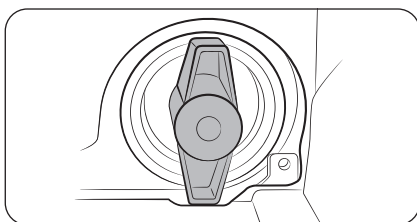
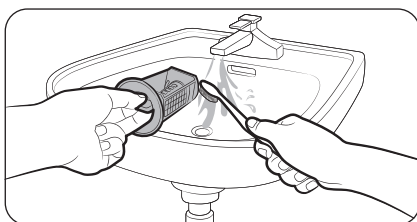
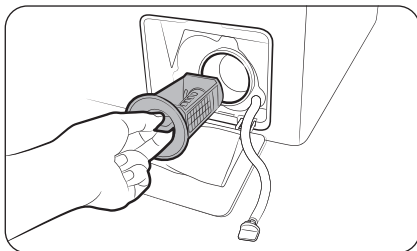

1. Paltaryuyan maşını söndürün, elektrik kabelini elektrik mənbəyindən ayırın.
2. Barabanın içində qalan suyu boşaldın. Bax: **Qəza vəziyyətində suyun boşaldılması** bölməsi.
3. **Filtr qapağını** açın.
4. Tullantı filtrinin çevirgəcini sola çevirin, qalan suyu boşaldın.
5. Tullantı filtrini yumşaq fırçalardan istifadə edərək təmizləyin. Filtrin daxilindəki nasos pərlərinin tıxanıb-tıxanmadığını yoxlayın.
6. Tullantı filtrini yerinə qaytarın və filtrin çevirgəcini sağa çevirin.

### QEYD

- Bəzi tullantı filtrlərində uşaqlara zərər verə biləcək qəza hallarının qarşısını almaq üçün nəzərdə tutulan təhlükəsizlik çevirgəcləri mövcuddur. Tullantı filtrinin təhlükəsizlik çevirgəcini açmaq üçün çevirgəci içəri doğru basın və saat əqrəbinin əksi istiqamətində çevirin. Təhlükəsizlik çevirgəcinin yay mexanizmi filtri açmağa kömək edir.
- Tullantı filtrinin təhlükəsizlik çevirgəcini bağlamaq üçün onu saat əqrəbi istiqamətində çevirin. Yaydan cırıltı səsi gəlir, normaldır.

### QEYD

Tullantı filtri tutulubsa, ekranda "5C" informasiya kodu görünür.

### ⚠ DİQQƏT

- Filtri təmizlədikdən sonra filtrin çevirgəcinin düzgün bağlanıb-bağlanmadığını yoxlayın. Əks halda bu, sızıntıya səbəb ola bilər.
- Təmizlədikdən sonra filtrin düzgün daxil edildiyini dəqiqləşdirin. Əks halda bu avadanlıqda nasazlığa və ya su sızıntısına səbəb ola bilər.

# Texniki xidmət

## Yuyucu vasitə konteyneri

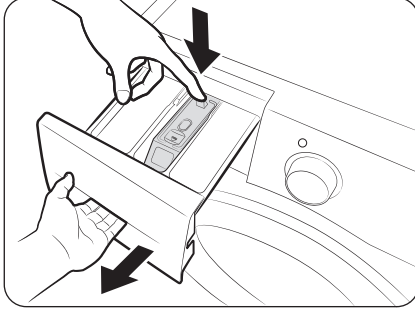

1. Konteynerin içərisində **dilçəyi (A)** aşağı doğru tutaraq konteyneri sürüsdürüb açın.
2. Dilçəyi və maye vasitə dozatorunu konteynerdən kənarlaşdırın.

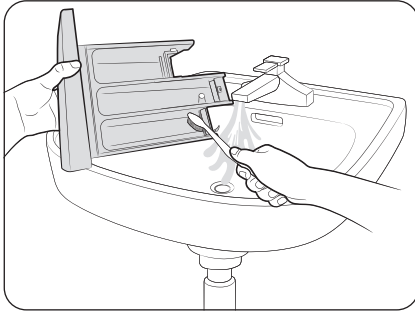

3. Yumşaq fırçadan istifadə edərək konteynerin komponentlərini axan su altında təmizləyin.

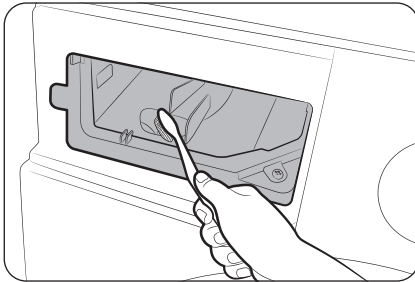

4. Yuyucu vasitə qalıqlarını və ərpi kənarlaşdırmaq üçün butulka fırçasından istifadə edərək konteyner yuvasını təmizləyin.
5. Dilçəyi və maye vasitə dozatorunu təkrar konteynerə daxil edin.
6. Qapamaq üçün konteyneri irəli doğru itələyin.

### QEYD

Qalan yuyucu vasitəni təmizləmək üçün baraban boş vəziyyətdəyken **ПОЛОСКАНИЕ+ОТЖИМ (YAXALAMA+SIXMA)** dövrəsindən istifadə edin.

## Donmadan sonra bərpa

Paltaryuyan maşın 0 °C-dən aşağı temperaturda dona bilər.

1. Paltaryuyan maşını söndürün, elektrik kabelini elektrik mənbəyindən ayırın.
2. Su şlanqını boşaltmaq üçün su kranının üzərinə ilıq su tökün.
3. Su şlanqını ayırın və isti suda isladın.
4. Barabana isti su tökün və təqribən 10 dəqiqə gözləyin.
5. Su şlanqını yenidən su kranına birləşdirin.

### QEYD

Paltaryuyan maşın yenə də normal işləmirsə, normal işləyəne qədər yuxarıdakı addımları təkrar edin.

## Uzun müddət istifadəsiz qalan maşına qulluq

Paltaryuyan maşını uzun müddət istifadəsiz qoymamağa çalışın. İstifadəsiz qoyacaqsınızsa, paltaryuyan maşının suyunu boşaldın və elektrik kabelini elektrik mənbəyindən ayırın.

1. ПОЛОСКАНИЕ+ОТЖИМ (YAHALAMA+SIXMA) seçimini etmək üçün **Dövrə selektorunu** seçin.
2. Barabanı boşaldın və **Başlat/Pauza** düyməsini basın.
3. Dövrə tamamlandıqdan sonra su kranını bağlayın, su şlanqını ayırın.
4. Paltaryuyan maşını söndürün, elektrik kabelini elektrik mənbəyindən ayırın.
5. Barabanı havalandırmaq üçün qapını açın.



# Nasazlıqların aradan qaldırılması

## Yoxlanmalı olan nöqtələr

Paltaryuyan maşınla əlaqədar problemlə qarşılaşdıqda, əvvəl aşağıdakı cədvəli yoxlayın və bu tövsiyələri sınayın:

Problem	Tədbir
<b>Maşın işə düşmür.</b>	<ul style="list-style-type: none"> <li>Paltaryuyan maşının elektrik mənbəyinə qoşulduğundan əmin olun.</li> <li>Qapının düzgün qapadıldığını dəqiqləşdirin.</li> <li>Su kranlarının açıq olduğundan əmin olun.</li> <li>Paltaryuyan maşını başlatmaq üçün <b>Başlat/Pauza</b> düyməsini basın.</li> <li>Uşaq kilidi  kilidinin aktiv olub-olmadığını yoxlayın.</li> <li>Paltaryuyan maşın su ilə dolmağa başlamazdan əvvəl qapı kilidini yoxlamaq üçün tıqqıltı səsləri çıxaracaq, sonra bir qədər su boşaldacaq.</li> <li>Qoruyucunu yoxlayın və ya mühafizə avtomatını yenidən qurun.</li> </ul>
<b>Su təchizatı yetərsizdir və ya yoxdur.</b>	<ul style="list-style-type: none"> <li>Su kranını tam açın.</li> <li>Qapının düzgün qapadıldığını dəqiqləşdirin.</li> <li>Su təchizatı şlanqının donub-donmadığını yoxlayın.</li> <li>Su təchizatı şlanqının bükülmədiyini və ya tutulmadığını dəqiqləşdirin.</li> <li>Su təzyiqinin yetərli olduğunu dəqiqləşdirin.</li> </ul>
<b>Dövrədən sonra yuyucu vasitə konteynerdə qalır.</b>	<ul style="list-style-type: none"> <li>Paltaryuyan maşının yetərli su təzyiqi ilə işlədiyini dəqiqləşdirin.</li> <li>Yuyucu vasitənin yuyucu vasitə konteynerinin mərkəzinə əlavə edilə bilmədiyini yoxlayın.</li> <li>Yaxalama qapağının düzgün daxil edildiyini dəqiqləşdirin.</li> <li>Toz yuyucu vasitədən istifadə edirsinizsə, yuyucu vasitə selektorunun yuxarı mövqedə olduğundan əmin olun.</li> <li>Yaxalama qapağını kənarlaşdırın və yuyucu vasitə konteynerini təmizləyin.</li> </ul>
<b>Həddən çox vibrasiya var və ya səs gəlir.</b>	<ul style="list-style-type: none"> <li>Paltaryuyan maşının sürüşkən olmayan möhkəm, düz döşəmə üzərində quraşdırıldığını dəqiqləşdirin. Döşəmə düz deyilsə, paltaryuyan maşının hündürlüyünü tənzimləmək üçün tənzimlənən ayaqlardan istifadə edin.</li> <li>Daşınma boltlarının kənarlaşdırıldığından əmin olun.</li> <li>Paltaryuyan maşının hər hansı başqa predmetlə təmas edib-etmədiyini yoxlayın.</li> <li>Camaşırın çəkisinin düzgün paylandığından əmin olun.</li> <li>Mühərrikin normal işi səslə müşayiət oluna bilər.</li> <li>Kombinezonlar və ya metal bəzəkləri olan geyimlər yuyularkən səs yarana bilər. Bu, normal haldır.</li> <li>Qəpik kimi metal əşyalar səsə səbəb ola bilər. Yuyulmadan sonra bu əşyaları barabandan və ya filtr korpusundan çıxarın.</li> </ul>





Problem	Tədbir
Maşın qurutmur və/və ya sıxmır.	<ul style="list-style-type: none"> <li>Boşaltma sisteminə gedən şlanqın əyilib-bükülmədiyini dəqiqləşdirin. Suyun boşaldılması ilə əlaqədar problemlə qarşılaşsanız, servisə zəng edin.</li> <li>Tullantı filtrinini tutulmadığını dəqiqləşdirin.</li> <li>Qapını örtün və <b>Başlat/Pauza</b> düyməsini basın (və ya işarəyə toxunun). Təhlükəsizlik səbəbindən paltaryuyan maşın qapı örtülmədən dövrə etmir və ya sıxmır.</li> <li>Suboşaltma şlanqının donmadığını və ya tutulmadığını dəqiqləşdirin.</li> <li>Suboşaldıcı şlanqın qoşulduğu suboşaltma sisteminin tutulmadığını dəqiqləşdirin.</li> <li>Gərginlik yetərli səviyyədə olmadıqda, paltaryuyan maşın müvəqqəti olaraq suyu boşaltmır və ya camaşıruları sıxmır. Yetərli gərginlik toplanan kimi paltaryuyan maşın normal iş rejiminə qayıdacaq.</li> </ul> <p>Sıxma funksiyası işləmir.</p> <ul style="list-style-type: none"> <li>Camaşıruların çəkisinin bərabər paylandığını dəqiqləşdirin.</li> <li>Paltaryuyan maşının düz, stabil müstəvidə dayandığından əmin olun.</li> <li>Yükü yenidən bölüşdürün. Yalnız bir geyim əşyası, məsələn, hamam xalası və ya cins şalvar yuyulmalıdırsa, son sıxılma qeyri-qənaətbəxş ola və displaydə "<b>Ub</b>" mesajı görünə bilər.</li> </ul>
Qapı açılmır.	<ul style="list-style-type: none"> <li>Paltaryuyan maşını dayandırmaq üçün <b>Başlat/Pauza</b> düyməsini basın (və ya işarəyə toxunun).</li> <li>Qapı kilidi mexanizmi kiçik bir müddət açılmaya bilər.</li> <li>Paltaryuyan maşın dayandıqdan və ya enerji təchizatı kəsildikdən sonra qapı 3 dəqiqəyə qədər açılmaya bilər.</li> <li>Barabanda suyun tam boşaldığını dəqiqləşdirin.</li> <li>Barabanda su qalarsa, qapı açılmaya bilər. Barabandakı suyu boşaldın və qapını əllə açın.</li> <li>Qapı kilidi işığının sönüb-sönmədiyini yoxlayın. Paltaryuyan maşının suyu boşaldıqdan sonra qapı kilidinin işığı sönür.</li> </ul>
İfrat dərəcədə köpük.	<ul style="list-style-type: none"> <li>Tövsiyə edilən yuyucu vasitə növlərindən düzgün istifadə etdiyinizi dəqiqləşdirin.</li> <li>İfrat köpüklənmənin qarşısını almaq üçün yüksəktəsirli (HE) yuyucu vasitədən istifadə edin.</li> <li>Yumşaq sudan istifadə edildikdə, az və ya azçirki camaşır yuduqda yuyucu vasitə miqdarını azaldın.</li> <li>Yüksəktəsirli (HE) olmayan yuyucu vasitədən istifadə etmək tövsiyə edilmir.</li> </ul>
Əlavə yuyucu toz əlavə edilə bilmir.	<ul style="list-style-type: none"> <li>Qalan yuyucu vasitə və ya yumşaldıcı miqdarının limitdən artıq olmadığını dəqiqləşdirin.</li> </ul>

# Nasazlıqların aradan qaldırılması

Problem	Tədbir
Paltaryuyan dayanır.	<ul style="list-style-type: none"><li>Elektrik kabelini işlək elektrik yuvasına qoşun.</li><li>Qoruyucunu yoxlayın və ya mühafizə avtomatını yenidən qurun.</li><li>Qapını örtün və paltaryuyan maşını başlatmaq üçün <b>Başlat/Pauza</b> düyməsini basın. Təhlükəsizlik səbəbindən paltaryuyan maşın qapı örtülmədən dövrə etmir və ya sıxmır.</li><li>Paltaryuyan maşın su ilə dolmağa başlamazdan əvvəl qapı kilidini yoxlamaq üçün tiqıltı səsləri çıxaracaq, sonra bir qədər su boşaldacaq.</li><li>Dövrədə fasilə və ya islatma müddəti ola bilər. Bir qədər gözlədikdən sonra maşın işləməyə başlaya bilər.</li><li>Su kranlarına qoşulan su təchizatı şlanqının tor filtrinə tutulmadığını dəqiqləşdirin. Tor filtri dövrə olaraq təmizləyin.</li><li>Gərginlik yetərli səviyyədə olmadıqda, paltaryuyan maşın müvəqqəti olaraq suyu boşaltmır və ya camaşıruları sıxmır. Yetərli gərginlik toplanan kimi paltaryuyan maşın normal iş rejiminə qayıdacaq.</li></ul>
Yanlış su temperaturu ilə dolur.	<ul style="list-style-type: none"><li>Hər iki kranı tam açın.</li><li>Temperaturun düzgün seçilib-seçilmədiyini yoxlayın.</li><li>Şlanqların düzgün kranlara birləşdirilib-birləşdirilmədiyini dəqiqləşdirin. Su xətlərindən su axıdın.</li><li>Su qızdırıcısında minimum 49 °C isti kran suyu təchizatı təyin edildiyini dəqiqləşdirin. Həmçinin su qızdırıcısının həcmi və təkrar qızma dövrünü yoxlayın.</li><li>Şlanqları ayırın və tor filtri təmizləyin. Şəbəkə filtri tutulmuş ola bilər.</li><li>Paltaryuyan maşın su ilə dolan zaman temperatura avtomatik nəzarət funksiyası daxil olan suyun temperaturunu yoxladığı üçün su temperaturu dəyişə bilər. Bu, normal haldır.</li><li>Paltaryuyan maşın su ilə dolan zaman soyuq və ya isti temperatur seçildikdə, dozatorun yalnız isti və/və ya yalnız soyuq suyun keçdiyini görə bilərsiniz. Bu, temperatura avtomatik nəzarət funksiyasının normal iş qaydasıdır, bu zaman paltaryuyan maşın su temperaturunu müəyyən edir.</li></ul>
Yuyulduqdan sonra camaşırılar yaş qalır.	<ul style="list-style-type: none"><li>Yüksək və ya çox yüksək sıxma sürətindən istifadə edin.</li><li>İfrat köpüklənmənin qarşısını almaq üçün yüksəktəsirli (HE) yuyucu vasitədən istifadə edin.</li><li>Camaşır çəkisi çox azdır. Kiçik çəki (bir və ya iki predmet) disbalans yarada bilər və maşın ümumiyyətlə sıxmaya bilər.</li><li>Suboşaltma şlanqının bükülmədiyini və ya tutulmadığını dəqiqləşdirin.</li></ul>

Problem	Tədbir
<b>Su sızdırır.</b>	<ul style="list-style-type: none"> <li>• Qapının düzgün qapadıldığını dəqiqləşdirin.</li> <li>• Bütün şlanqların möhkəm birləşdirildiyini dəqiqləşdirin.</li> <li>• Suboşaltma şlanqının suboşaltma sistemində düzgün daxil edildiyindən və etibarlı şəkildə birləşdirildiyindən əmin olun.</li> <li>• Maşını həddən artıq yükləməyin.</li> <li>• İfrat köpüklənmənin qarşısını almaq üçün yüksəktəsirli (HE) yuyucu vasitədən istifadə edin.</li> </ul>
<b>Xoşagəlməz qoxu.</b>	<ul style="list-style-type: none"> <li>• Köpük həddən çox olduqda dərinliklərdə toplanır və xoşagəlməz qoxuya səbəb ola bilər.</li> <li>• Sterilləşdirmək üçün dövrü olaraq təmizləmə dövrlərindən istifadə edin.</li> <li>• Qapı kipləşdiricisini (diafraqma) təmizləyin.</li> <li>• Dövrə tamamlandıqdan sonra paltaryuyan maşınının içərisini qurudun.</li> </ul>
<b>Köpüklər görünür (Yalnız "BubbleShot" funksiyası olan modellərdə).</b>	<ul style="list-style-type: none"> <li>• Maşını həddən artıq yükləmək köpükləri gizlədə bilər.</li> <li>• Çox çirklənmiş camaşırılar yuyulan zaman köpük yaranmaya bilər.</li> </ul>
<b>Müddəti artmış yuyulma vaxtı</b>	<ul style="list-style-type: none"> <li>• Faktiki yuma vaxtı rejim seçildikdən sonra idarəetmə panelində ilkin olaraq göstərilən təxmini vaxtdan fərqli ola bilər.</li> </ul>

- Problem davam edərsə, servis mərkəzi ilə əlaqə saxlayın.



# Nasazlıqların aradan qaldırılması

## İnformasiya kodları

Paltaryuyan maşın işləmədikdə, ekranda informasiya kodu görə bilərsiniz. Aşağıdakı cədvələ baxın və tövsiyələrə əməl etməyi sınayın.

Kod	Tədbir
4C	<p>Su ötürülmür.</p> <ul style="list-style-type: none"> <li>Su kranlarının açıq olduğundan əmin olun.</li> <li>Su şlanqlarının tutulub-tutulmadığını dəqiqləşdirin.</li> <li>Su kranlarının donmadığından əmin olun.</li> <li>Paltaryuyan maşının yetərli su təzyiqi ilə işlədiyini dəqiqləşdirin.</li> <li>Soyuq su kranı və isti su kranının düzgün birləşdirildiyindən əmin olun.</li> <li>Tor filtri təmizləyin, tutulmuş ola bilər.</li> <li>"4C" mesajı görünürsə, maşın 3 dəqiqə müddətində suyu boşaldır. Bu müddətdə İşəsalma düyməsi deaktivləşdiriləcək.</li> </ul>
4C2	<ul style="list-style-type: none"> <li>Soyuq su təchizatı şlanqının soyuq su kranına möhkəm bərkidildiyini dəqiqləşdirin. Şlanq isti su kranına bağlanıbsa, camaşırılar bir neçə dövrəyə deformasiya oluna bilər.</li> </ul>
5C	<p>Su boşalmır.</p> <ul style="list-style-type: none"> <li>Suboşaltma şlanqının donmadığını və ya tutulmadığını dəqiqləşdirin.</li> <li>Birləşmə növündən asılı olaraq suboşaltma şlanqının yerinin düzgünlüyünü yoxlayın.</li> <li>Tullantı filtrini təmizləyin, tutulmuş ola bilər.</li> <li>Boşaltma sisteminə gedən şlanqın əyilib-bükülmədiyini dəqiqləşdirin.</li> <li>İnformasiya kodu dəyişməz qalırsa, müştəri xidmətləri mərkəzi ilə əlaqə saxlayın.</li> </ul>
dC	<p>Paltaryuyan maşını qapısı açıq vəziyyətdə işlətmək.</p> <ul style="list-style-type: none"> <li>Qapının düzgün qapadıldığını dəqiqləşdirin.</li> <li>Qapının arasında camaşırın qalmadığından əmin olun.</li> </ul>
OC	<p>Su qədərindən artıq dolub.</p> <ul style="list-style-type: none"> <li>Sıxılmadan sonra yenidən başladın.</li> <li>İnformasiya kodu dəyişməz qalırsa, yerli Samsung servis mərkəzi ilə əlaqə saxlayın.</li> </ul>
LC, LC1	<p>Suboşaltma şlanqını yoxlayın.</p> <ul style="list-style-type: none"> <li>Suboşaltma şlanqının ucunun döşəməyə yerləşdirilmədiyindən əmin olun.</li> <li>Suboşaltma şlanqının tutulmadığını dəqiqləşdirin.</li> <li>İnformasiya kodu dəyişməz qalırsa, müştəri xidmətləri mərkəzi ilə əlaqə saxlayın.</li> </ul>



Kod	Tədbir
3C	Mühərrikin işləyib-ışləmədiyini dəqiqləşdirin. <ul style="list-style-type: none"> <li>Dövrəni yenidən başlatmağı sınayın.</li> <li>İnformasiya kodu dəyişməz qalırsa, müştəri xidmətləri mərkəzi ilə əlaqə saxlayın.</li> </ul>
UC	Elektron idarəetmə sistemi yoxlanmalıdır. <ul style="list-style-type: none"> <li>Enerji təchizatını yoxlayın.</li> <li>İnformasiya kodu dəyişməz qalırsa, müştəri xidmətləri mərkəzi ilə əlaqə saxlayın.</li> </ul>
	Aşağı gərginlik aşkar edilib. <ul style="list-style-type: none"> <li>Elektrik kabelinin qoşulub-qoşulmadığını yoxlayın.</li> <li>İnformasiya kodu dəyişməz qalırsa, müştəri xidmətləri mərkəzi ilə əlaqə saxlayın.</li> </ul>
HC	Qızma zamanı yüksək temperaturun yoxlanması. <ul style="list-style-type: none"> <li>İnformasiya kodu dəyişməz qalırsa, müştəri xidmətləri mərkəzi ilə əlaqə saxlayın.</li> </ul>
1C	Su səviyyəsi sensoru düzgün işləmir. <ul style="list-style-type: none"> <li>Dövrəni söndürüb yenidən başlatmağı sınayın.</li> <li>İnformasiya kodu dəyişməz qalırsa, müştəri xidmətləri mərkəzi ilə əlaqə saxlayın.</li> </ul>
AC	Əsas və köməkçi platalar arasındakı əlaqəni yoxlayın. <ul style="list-style-type: none"> <li>Dövrəni söndürüb yenidən başlatmağı sınayın.</li> <li>İnformasiya kodu dəyişməz qalırsa, müştəri xidmətləri mərkəzi ilə əlaqə saxlayın.</li> </ul>
8C	MEMS sensoru düzgün işləmir. <ul style="list-style-type: none"> <li>Maşını söndürün və dövrəni yenidən başladın.</li> <li>İnformasiya kodu dəyişməz qalırsa, yerli Samsung servis mərkəzi ilə əlaqə saxlayın.</li> </ul>
AC6	Əsas plata və inverter platası arasındakı əlaqəni yoxlayın. <ul style="list-style-type: none"> <li>Vəziyyətdən asılı olaraq maşın avtomatik olaraq normal iş rejiminə qayıda bilər.</li> <li>Maşını söndürün və dövrəni yenidən başladın.</li> <li>İnformasiya kodu dəyişməz qalırsa, yerli Samsung servis mərkəzi ilə əlaqə saxlayın.</li> </ul>
DC1	Əsas qapı düzgün kilidlənmir və ya kiliddən düzgün çıxarıla bilmir. <ul style="list-style-type: none"> <li>Maşını söndürün və dövrəni yenidən başladın.</li> <li>İnformasiya kodu dəyişməz qalırsa, yerli Samsung servis mərkəzi ilə əlaqə saxlayın.</li> </ul>



## Nasazlıqların aradan qaldırılması

Kod	Tədbir
0	<p>Maşın son sıxma prosesindən sonra avtomatik olaraq sönmür, "0" mesajlı qalır.</p> <ul style="list-style-type: none"><li>Maşın <b>ОЧИСТКА БАРАБАНА (BARABANIN TƏMİZLƏNMƏSİ)</b> dövrəsindən istifadə edilmədikdə normal işləyir. Lakin, gigiyena məqsədilə bu dövrdən istifadə etmək tövsiyə edilir.</li></ul>
Ub	<p>Sıxma funksiyası işləmir.</p> <ul style="list-style-type: none"><li> Camaşırın çəkisinin bərabər paylandığını dəqiqləşdirin.</li><li> Paltaryuyan maşının düz, stabil müstəvidə dayandığından əmin olun.</li><li> Yüku yenidən bölüşdürün. Yalnız bir geyim əşyası, məsələn, hamam xalası və ya cins şalvar yuyulmalıdırsa, son sıxılma qeyri-qənaətbəxş ola və displeydə "Ub" mesajı görünə bilər.</li></ul>

İnformasiya kodu ekranda görünməyə davam edərsə, yerli Samsung servis mərkəzi ilə əlaqə saxlayın.



# Xüsusiyyətlər

## Parçalara qulluq cədvəli

Aşağıdakı işarələr geyimlərə qulluq təlimatlarını bildirir. Zəruri olduqda geyimə qulluq etikətinə qurutma, ağartma, ütüləmə və ya kimyəvi təmizləmə simvolları daxil olur. İşarələrdən istifadə yerli və idxal geyim istehsalçıları arasında uyğunluğu təmin edir.

Geyimin ömrünü maksimum dərəcədə uzatmaq, yuyulma ilə əlaqəli problemləri azaltmaq üçün etikətdəki geyimə qulluq təlimatlarına əməl edin.

### Yuma

	95 °C qaynar suda yuma.
	60 °C rəngli yuma.
	60 °C rəngli yuma. ("Easy care" (Asan qayğı) rəngli yuma)
	40 °C rəngli yuma.
	40 °C mülayim yuma.
	40 °C çox mülayim yuma.
	30 °C zərif yuma.
	30 °C mülayim zərif yuma.
	30 °C Çox mülayim zərif yuma.
	Əl ilə yuyun.
	Yumayın.

### QEYD

Su taslarının içindəki rəqəmlər aşılmalı olan maksimum temperaturları selsi dərəcə ilə göstərir.

### Ağardıcıdan istifadə

	Hər hansı ağardıcı vasitədən istifadə edilə bilər.
	Yalnız oksigen təbiiqi ilə ağardılmağa icazə verilir.
	Ağardıcıdan istifadə etməyin.

### Qurutma





	Fırlanan barabanda qurudulma / normal qurutma prosesi ilə 80 °C temperaturda qurudulma.
	Fırlanan barabanda qurudulma / mülayim qurutma prosesi ilə 60 °C temperaturda qurudulma.
	Quruducu maşında qurutmayın
	İpdə qurudulma.
	Asılmaqla qurudulma.
	Qurutma asqısında qurudulma.
	Düz müstəviyə sərməklə qurudulma.
	Kölgədə ipdə qurudulma.
	Kölgədə asılmaqla qurudulma.
	Kölgədə asqı vasitəsilə qurudulma.
	Kölgədə sərməklə qurudulma.

### QEYD

- Nöqtələr quruducunun qurutma səviyyəsini bildirir.
- Xətlər qurutmanın növünü və yerini bildirir.

# Xüsusiyyətlər







## Ütü



	Maksimum ütü temperaturu 200 °C.
	Maksimum ütü temperaturu 150 °C.
	Maksimum ütü temperaturu 110 °C. Buxar ütülərindən istifadə zamanı ehtiyatlı olun (buxarsız istifadə edin).
	Ütüləməyin.

## QEYD

Nöqtələr ütü üçün temperatur diapazonlarını bildirir (requlyatorlu, buxarlı, səyahət ütüsü və ya ütü maşınları).

## Peşəkar qulluq

	Perxlöretilen və/və ya karbohidrogendə (ağır benzinlər) normal proses vasitəsilə peşəkar kimyəvi qurutma.
	Perxlöretilen və/və ya karbohidrogendə (ağır benzinlər) zərif proses vasitəsilə peşəkar kimyəvi qurutma.
	Karbohidrogendə (ağır benzinlər) normal proses vasitəsilə peşəkar kimyəvi təmizləmə.
	Karbohidrogendə (ağır benzinlər) zərif proses vasitəsilə peşəkar kimyəvi qurutma.
	Kimyəvi təmizləmədən istifadə etməyin.
	Peşəkar akvatəmizləmə.
	Mülayim peşəkar akvatəmizləmə.

	Çox mülayim peşəkar akvatəmizləmə.
	Akvatəmizləmə tətbiq etməyin.

## QEYD

- Dairədə göstərilən hərflər (P, F) kimyəvi təmizləmə və ya akvatəmizləmə zamanı istifadə edilən (W) həllediciləri bildirir.
- Bir qayda olaraq simvolun altındakı xətt daha mülayim rəftarın tələb olduğunu bildirir (məsələn, asan qulluq camaşırını üçün zərif dövrə). İki xətt xüsusilə incə rəftar tələb edən qulluq səviyyələrini bildirir.



## Ətraf mühitin qorunması

- Bu avadanlıq təkrar emal materiallarından istehsal edilib. Onu atmağa qərar versəniz, tullantıların atılması ilə bağlı yerli normalara əməl edin. Avadanlığın elektrik mənbəyinə qoşula bilməməsi üçün elektrik kabelini kəsin. Heyvanların və kiçik uşaqların avadanlığın içində qapalı qalmaması üçün qapağı çıxarın.
- Yuyucu vasitədən istehsalçılarının təlimatlarında göstərilən miqdardan çox istifadə etməyin.
- Zəruri olduqda, ləkəçoxarıcı məhsullardan və ya ağardıcılardan yuyulma dövrəsindən əvvəl istifadə edin.
- Yuyulma zamanı paltaryuyan maşını tam dolduraraq su və elektrik enerjisinə qənaət edin (dəqiq miqdar istifadə edilən proqramdan asılıdır).

## Xüsusiyyətlər cədvəli

“ \* ” işarələri model variantını bildirir və (0-9), yaxud (A-Z) arasında dəyişə bilər.

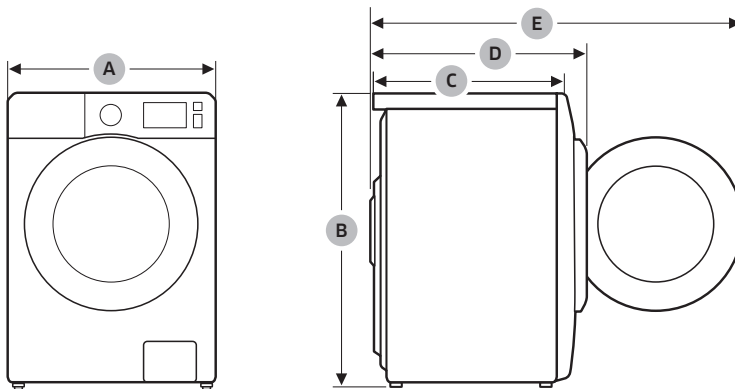

# Xüsusiyyətlər

Növ		Ön hissədən yüklənən paltaryuyan maşın		
Model adı		WW80AG**2***	WW70AG**2***	
Ölçü	A (En)	600 mm	600 mm	
	B (Hündürlük)	850 mm	850 mm	
	C (Dərinlik)	450 mm	450 mm	
	D	510 mm	510 mm	
	E	980 mm	950 mm	
Su təzyiqi		50-800 kPa		
Xalis çəki		55.0 kq	51.0 kq	
Maksimum yük tutumu		Yuma və sıxma	8.0 kq	7.0 kq
Enerji istehlakı	Yuma və isitmə	AC 220-240 V / 50 Hs	1900-2300 Vt	
Fırılma sürəti		Dəqiqədə 1200 dövrə		

## QEYD

- Keyfiyyətin yaxşılaşdırılması məqsədilə cihazın dizaynı və spesifikasiyaları xəbərdarlıq olunmadan dəyişdirilə bilər.
- Ölçmə metodundan asılı olaraq burada göstərilən ölçülər faktiki ölçülərdən bir qədər fərqlənə bilər.

# Qeydlər

---

## SUALINIZ VƏ YA ŞƏRHİNİZ VAR?

ÖLKƏ	ZƏNG EDİN	VƏ YA VEB-SAYTA DAXİL OLUN
RUSSIA	8-800-555-55-55	<a href="http://www.samsung.com/ru/support">www.samsung.com/ru/support</a>
BELARUS	810-800-500-55-500	<a href="http://www.samsung.com/ru/support">www.samsung.com/ru/support</a>
GEORGIA	0-800-555-555	<a href="http://www.samsung.com/ru/support">www.samsung.com/ru/support</a>
ARMENIA	0-800-05-555	<a href="http://www.samsung.com/ru/support">www.samsung.com/ru/support</a>
AZERBAIJAN	0-88-555-55-55	<a href="http://www.samsung.com/ru/support">www.samsung.com/ru/support</a>
KAZAKHSTAN	8-10-800-500-55-500 (GSM: 7799)	<a href="http://www.samsung.com/kz_ru/support">www.samsung.com/kz_ru/support</a>
UZBEKISTAN	00-800-500-55-500 (GSM: 7799, 0799 (Uztelecom))	<a href="http://www.samsung.com/uz_ru/support">www.samsung.com/uz_ru/support</a>
KYRGYZSTAN	00-800-500-55-500 (GSM: 9977)	<a href="http://www.samsung.com/kz_ru/support">www.samsung.com/kz_ru/support</a>
TAJIKISTAN	8-10-800-500-55-500 (GSM: 8888)	<a href="http://www.samsung.com/kz_ru/support">www.samsung.com/kz_ru/support</a>
MONGOLIA	1800-25-55	<a href="http://www.samsung.com/kz_ru/support">www.samsung.com/kz_ru/support</a>



DC68-04473K-01